

HyperX Cloud Silver Headset

Find the language and latest documentation for your HyperX Cloud Silver Headset here.

HyperX Cloud Silver Headset Installation Guide

-  For instructions in English
-  Para instrucciones en español
-  Für Anleitungen in Deutsch
-  Pour des instructions en français
-  Per le istruzioni in italiano
-  Por as instruções em português
-  Instrukcje w języku polskim
-  Для инструкции на русском
-  Turkce talimatlar icin
-  Japanese
-  Korean
-  Thai
-  Vietnamese
- Simplified Chinese 中文说明
- Traditional Chinese 中文說明



HyperX Cloud - Silver Headset

with In-Line Audio Control



Part Numbers: HX-HSCL-SR/NA



Introduction

HyperX Cloud™ is designed for serious console gamers. Cloud in silver with in-line audio control puts power at your fingertips, not menus. The durable aluminium frame endures daily usage while the memory foam ear cushions and padded headband deliver award-winning comfort. Hi-Fi capable 53mm drivers bump crystal-clear audio and the noise-cancelling, adjustable microphone eliminates background noise so that you're clearly heard.

What's included:

- HyperX Cloud - Silver Headset
- Detachable microphone
- Mesh carry bag
- PC extension cable

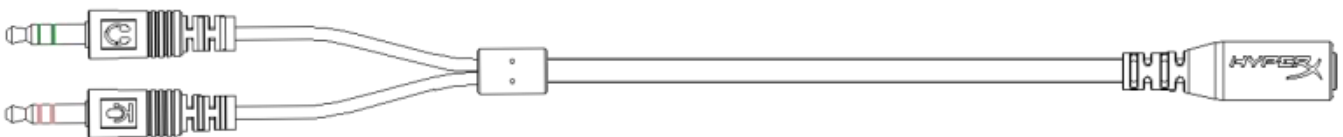



Features:

- In-line audio control
- Durable aluminium frame
- Award-winning comfort
- Immersive in-game audio
- Detachable noise-cancellation microphone
- Multi-platform compatibility

Technical specifications:**Headphone:**

- Driver: Dynamic, 53mm with neodymium magnets
- Type: Circumaural, closed back
- Frequency response: 15Hz–25,000 Hz
- Impedance: 60 Ω
- Sound pressure level: 98dB SPL/mW at 1kHz
- THD: < 2%
- Input power: Rated 150mW, maximum 300mW
- Weight: 309g
- Weight w/ mic: 322g
- Cable length and type: Headset (1.3m) + PC extension cable (2m)
- Connection: Headset - 3.5mm plug (4 pole) + PC extension cable - 3.5mm stereo and mic plugs

Microphone:

- Element: Electret condenser microphone
- Polar pattern: Uni-directional, noise-cancelling
- Frequency response: 50Hz-18,000 Hz
- Sensitivity: -39dBV (0dB=1V/Pa, 1kHz)



Overview

- A. Leatherette headband
- B. Headband adjustment slider
- C. Leatherette ear cushions
- D. Detachable noise cancellation mic
- E. Attached cable with in-line audio control
- F. PC extension cable with 3.5mm stereo and mic plugs

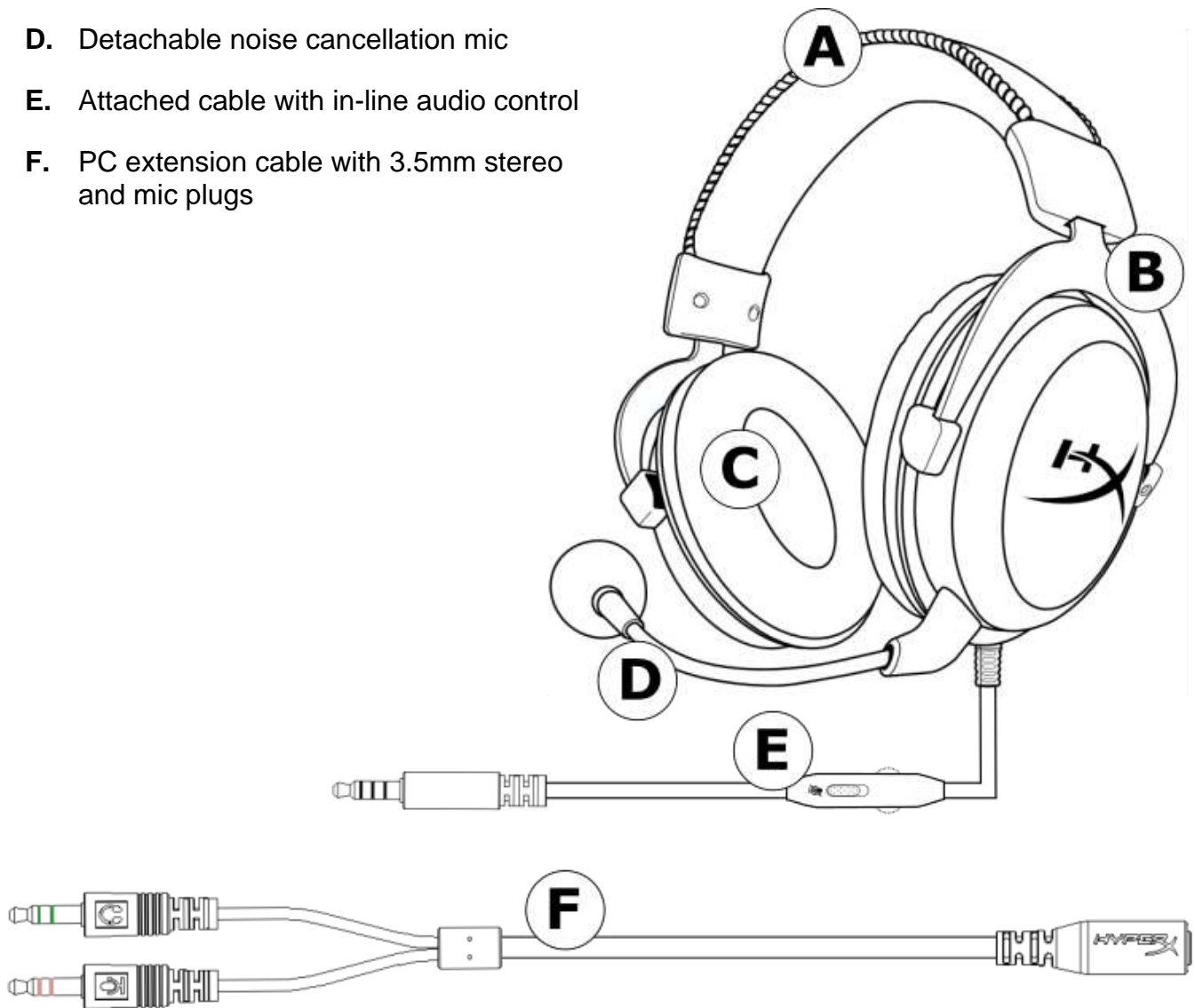



In-line audio control operation

The in-line audio control contains a volume wheel to adjust the headphone output volume and a microphone mute slider to mute the microphone.

To increase the headset volume rotate the volume wheel clockwise (towards the + sign).
To reduce the volume, rotate the volume wheel anticlockwise (towards the – sign).

To mute the microphone, slide the microphone mute button to the down position. To activate the microphone, slide the microphone mute button to the up position.

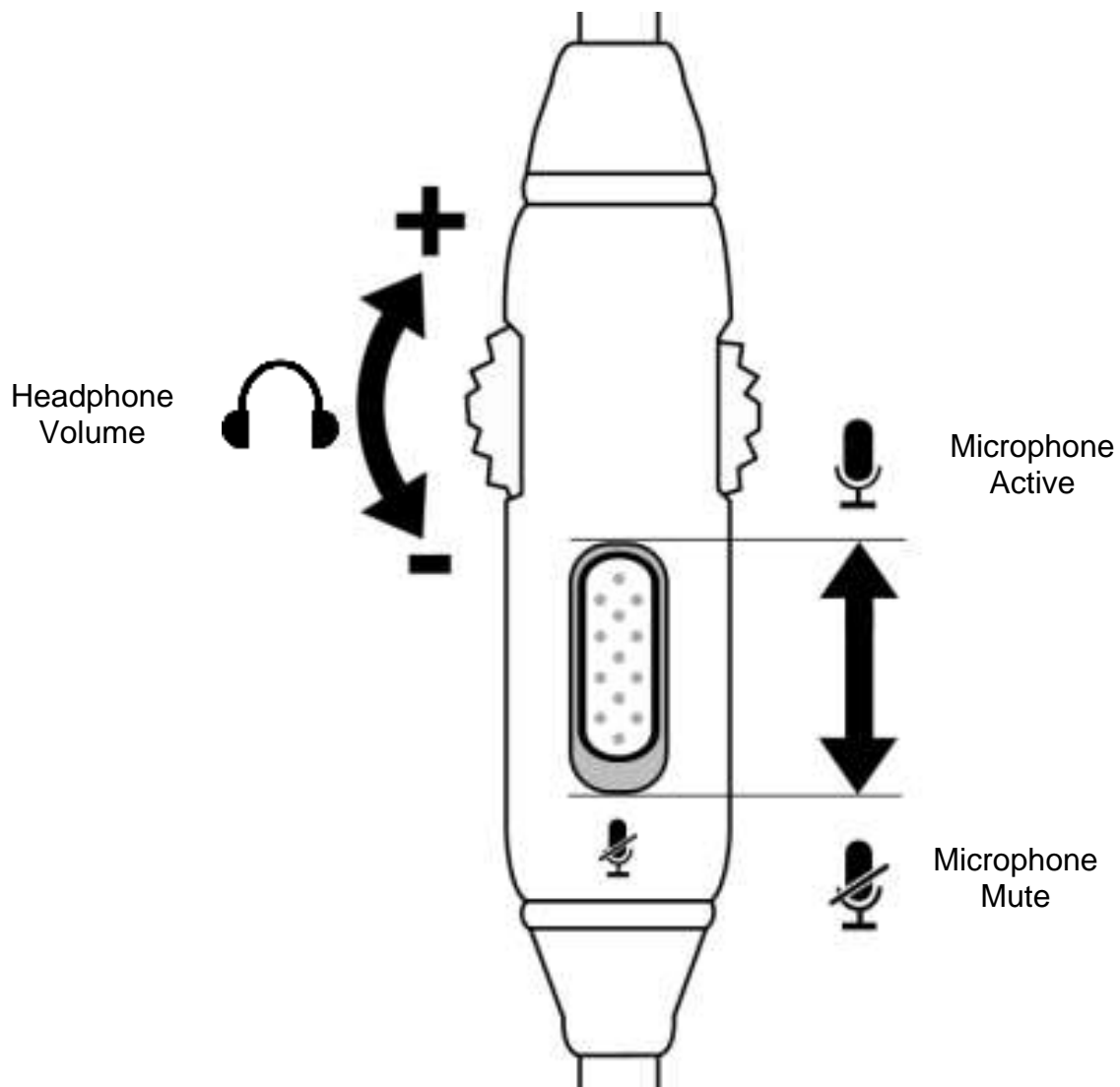



Usage (PlayStation™ 4)

To use the headset with PlayStation™ 4 (PS4™), connect the 3.5mm plug on the headset directly to the PS4™ game controller and follow these steps:

1. Turn on your PS4™ game console.
2. Navigate to the '**Settings**' menu and select it.
3. Highlight the '**Devices**' menu option and select it.
4. Scroll down to '**Audio Devices**' and select it.
5. Choose '**Output to Headphones**' and select '**All Audio**'.

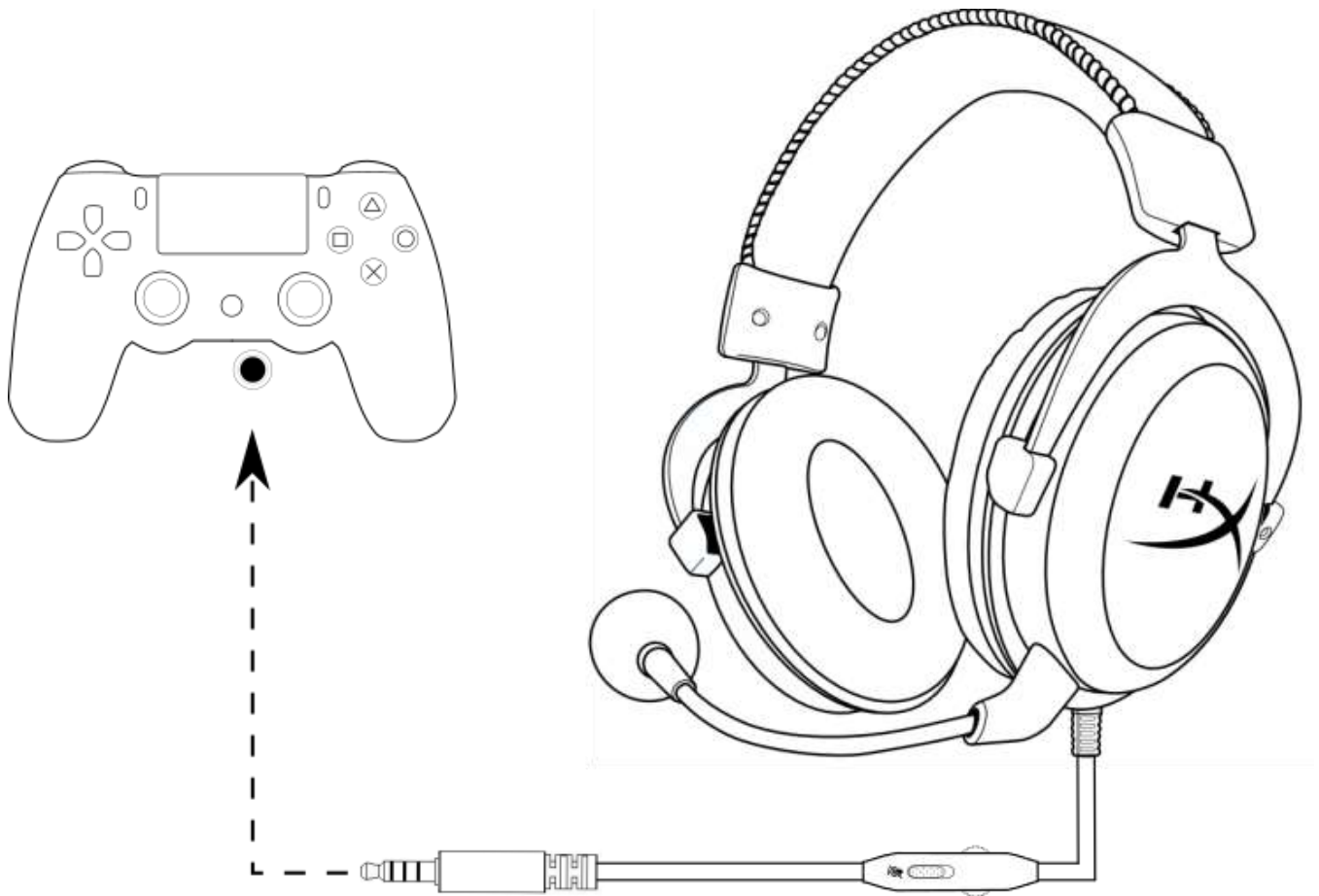

Using with PS4™



Usage (Xbox One™)

To use the headset with Xbox One™, connect the 3.5mm plug on the headset directly to the 3.5mm jack on the Xbox One™ controller

*

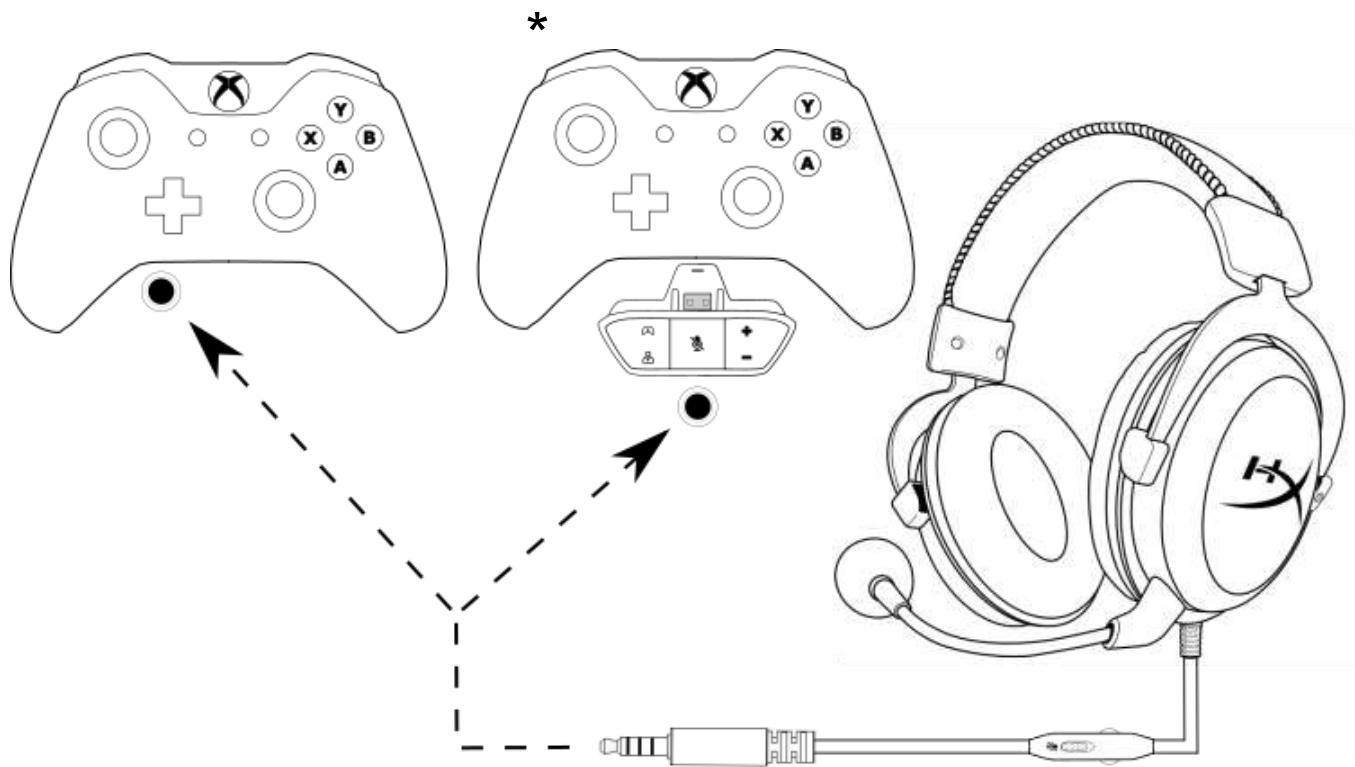

If your Xbox One™ controller does not have a 3.5mm jack, you will need the Xbox One™ Stereo Headset adapter (sold separately) that plugs into the Xbox One™ controller (pictured below).



Using with Xbox One™



Usage (PC)

To connect the headset to your computer (or other device) that has both a headphone jack and a microphone jack, connect the headset's 3.5mm plug to the female jack on the PC extension cable. The PC extension cable has two 3.5mm jacks. The audio plug, which has green stripes, plugs into the port signified by a green input or headphone symbol . The microphone plug, which has pink stripes, plugs into the port signified by a pink input or a microphone symbol .

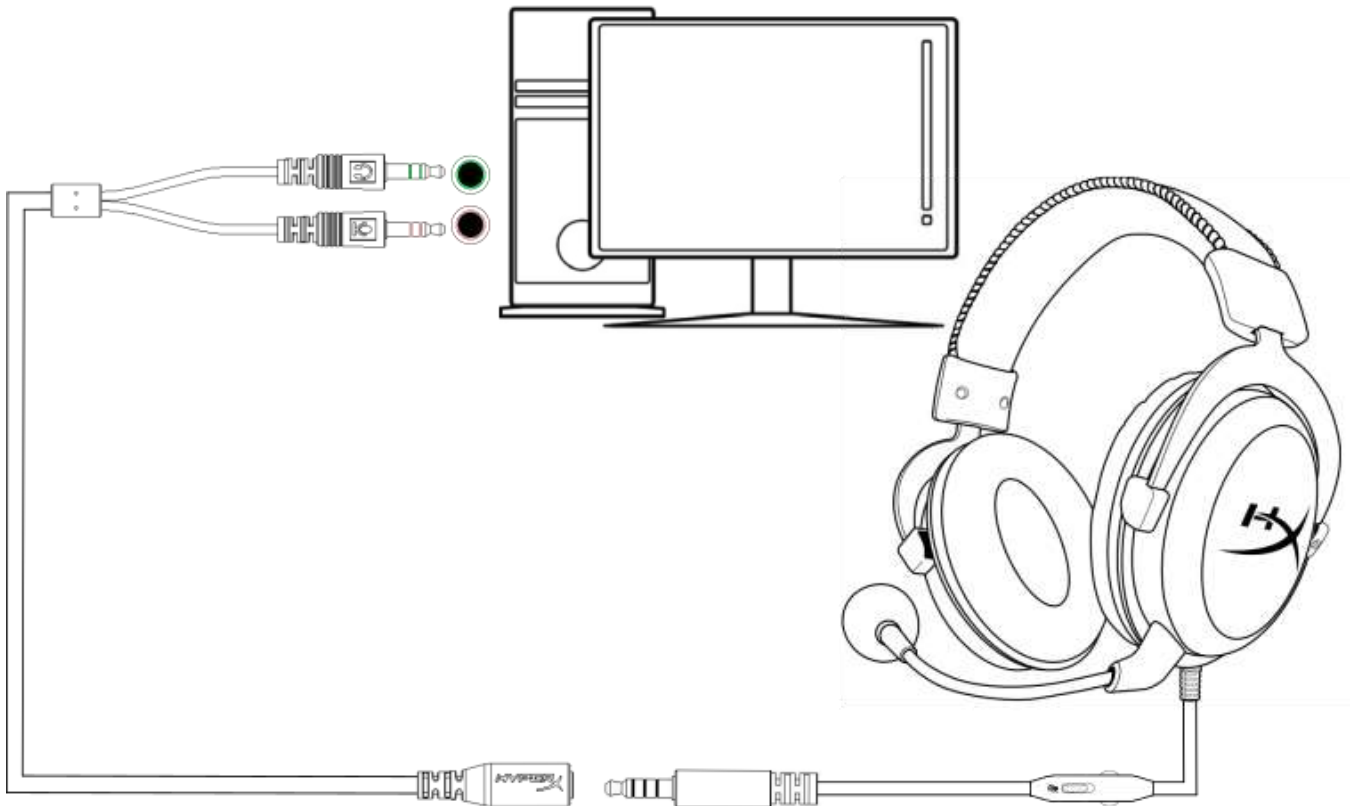

Using with PC extension cable



Usage (mobile device)

To use the headset with a mobile device (or other device) with a headset jack (4 pole CTIA), connect the 3.5mm plug directly into the headset jack on your device.

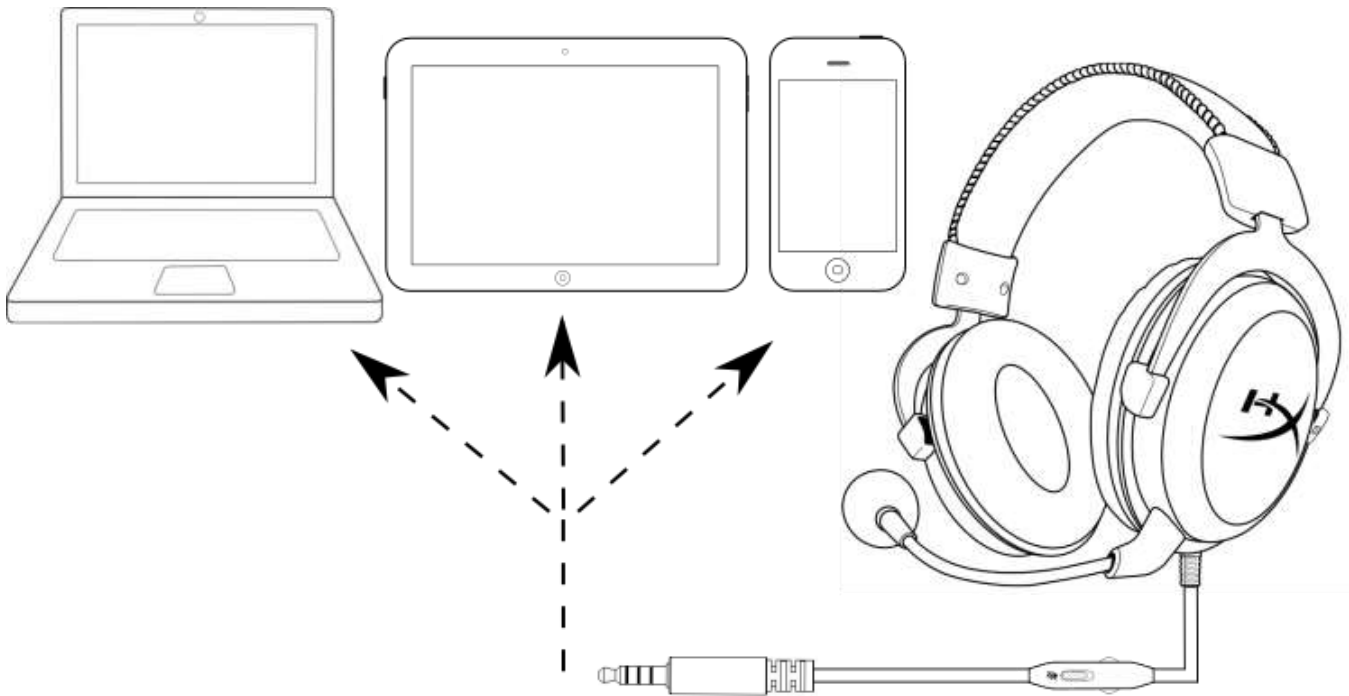

Using with mobile device (phone, tablet or notebook)



Usage (Wii U™)

To use the headset with Wii U™, connect the 3.5mm plug on the headset directly to the Wii U™ gamepad controller.

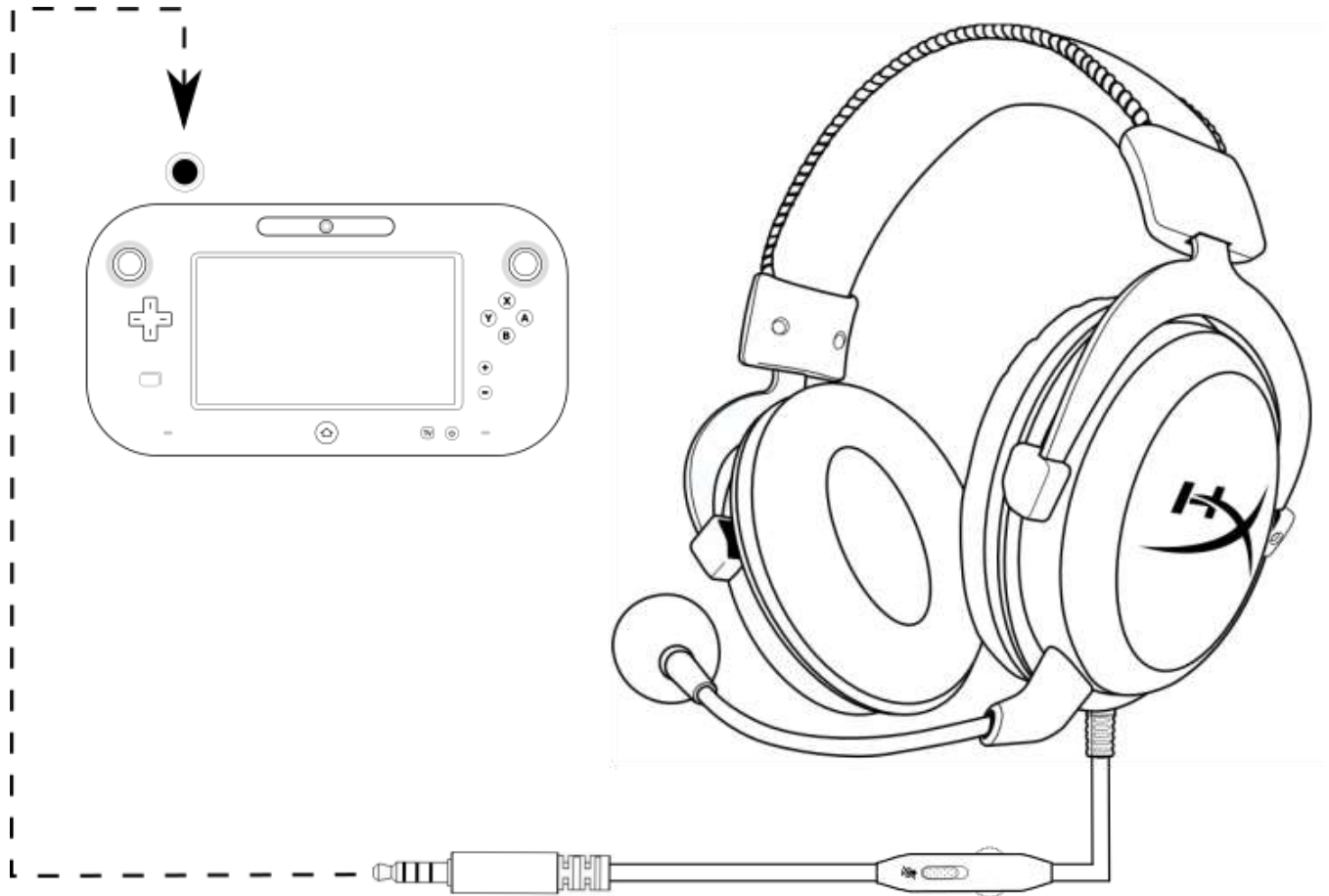

Using with Wii U™



Auriculares HyperX Cloud Silver

con control de audio integrado



Números de referencia: HX-HSCL-SR/NA



Introducción

Los HyperX Cloud™ están diseñados para los jugadores profesionales. Cuentan con un control de audio integrado que te permite acceder más fácilmente, sin menús. La carcasa resistente de aluminio soporta los daños ocasionados por el uso diario y las almohadillas de espuma viscoelástica y la banda de sujeción acolchada ofrecen una comodidad galardonada. Los controladores de 53 mm con capacidad para alta fidelidad reproducen el audio con absoluta nitidez y el micrófono ajustable con cancelación de ruido elimina el ruido de fondo para que te oigan con total claridad.

Elementos incluidos:

- Auriculares HyperX Cloud Silver
- Micrófono desmontable
- Bolsa de transporte de rejilla
- Alargador para PC

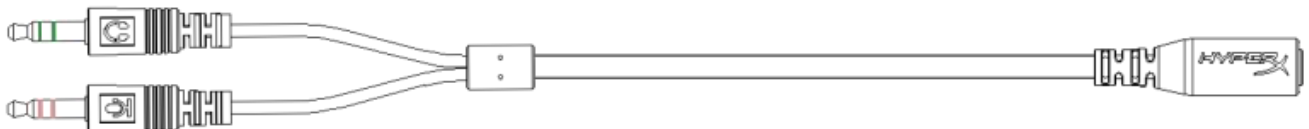
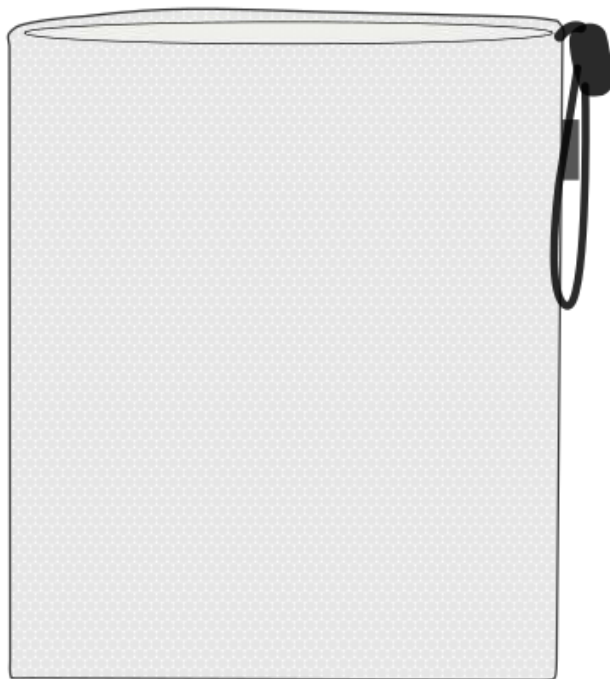



Características:

- Control de audio integrado en el cable
- Carcasa de aluminio resistente
- Comodidad galardonada
- Audio de juego envolvente
- Micrófono con cancelación de ruido extraíble
- Compatibilidad multiplataforma

Especificaciones técnicas:

Auriculares:

- Controlador: Dinámico de 53 mm con imanes de neodimio
- Tipo: Circumaural, cerrado por la parte trasera
- Respuesta de frecuencia: 15 Hz-25 000 Hz
- Impedancia: 60 Ω
- Nivel de presión acústica: 98 dB SPL/mW a 1 kHz
- Distorsión armónica total: < 2 %
- Potencia de entrada: 150 mW estimada, 300 mW máx.
- Peso: 309 g
- Peso con micro: 322 g
- Longitud y tipo de cable: Auriculares (1,3 m) + Alargador para PC (2 m)
- Conexión: Auriculares (conector, 3,5 mm, 4 polos) + Alargador para PC (conectores para micro y estéreo, 3,5 mm)

Micrófono:

- Elemento: Micrófono de condensador electret
- Patrón polar: Unidireccional, con cancelación de ruido
- Respuesta de frecuencia: 50 Hz-18 000 Hz
- Sensibilidad: -39 dBV (0dB=1 V/Pa, 1 kHz)



Visión general

- A. Diadema de imitación a piel
- B. Ajuste deslizante de la diadema
- C. Almohadillas de imitación a piel
- D. Micrófono extraíble con cancelación del ruido
- E. Cable de conexión con control de audio integrado
- F. Alargador para PC con conectores para micro y estéreo de 3,5 mm

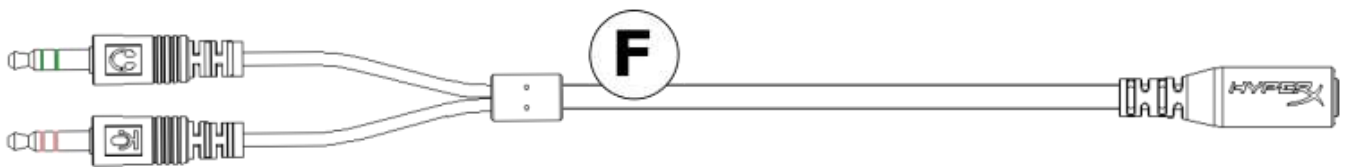
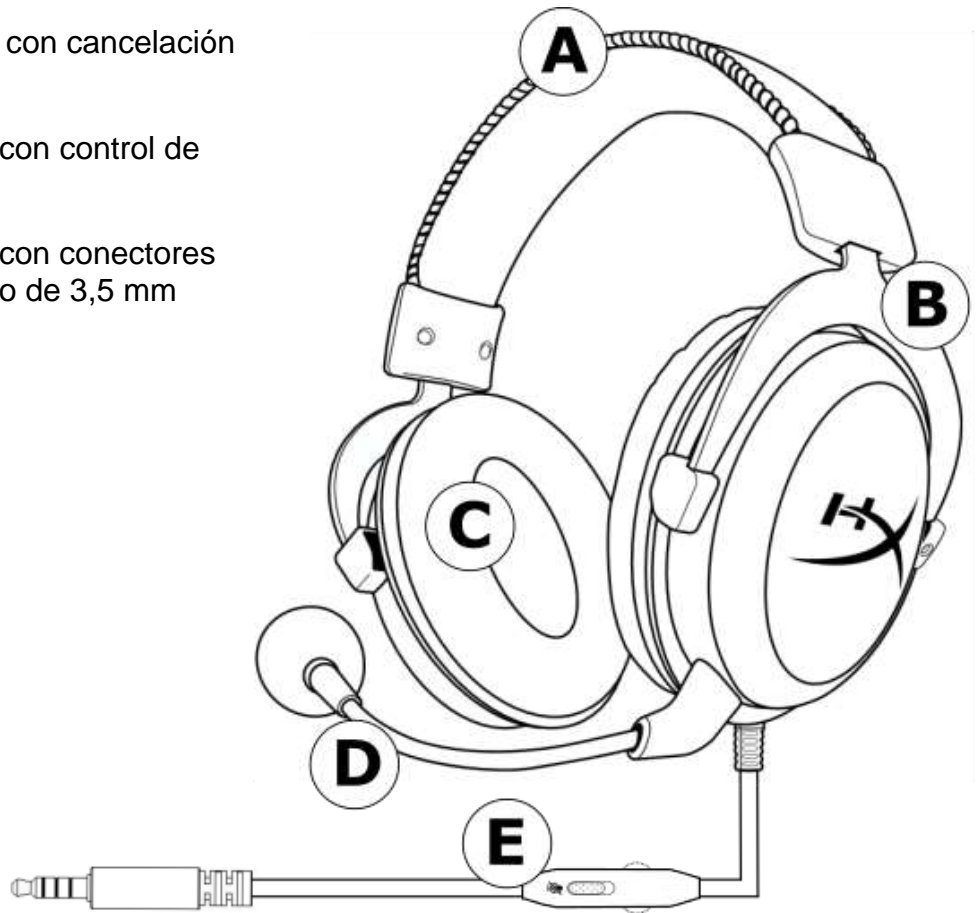



Modo de control de audio integrado en el cable

La caja de control de audio incluye una rueda de control de volumen para ajustar el volumen emitido por los auriculares y un silenciador del micrófono para silenciar el micrófono.

Para aumentar el volumen de los auriculares, gira la rueda de volumen hacia el signo más "+" (hacia la derecha). Para bajar el volumen, gira la rueda de volumen hacia el signo menos "-" (hacia la izquierda).

Para silenciar el micrófono, desliza el botón de silencio del micro hacia abajo. Para activar el micrófono, desliza el botón de silencio del micro hacia arriba.

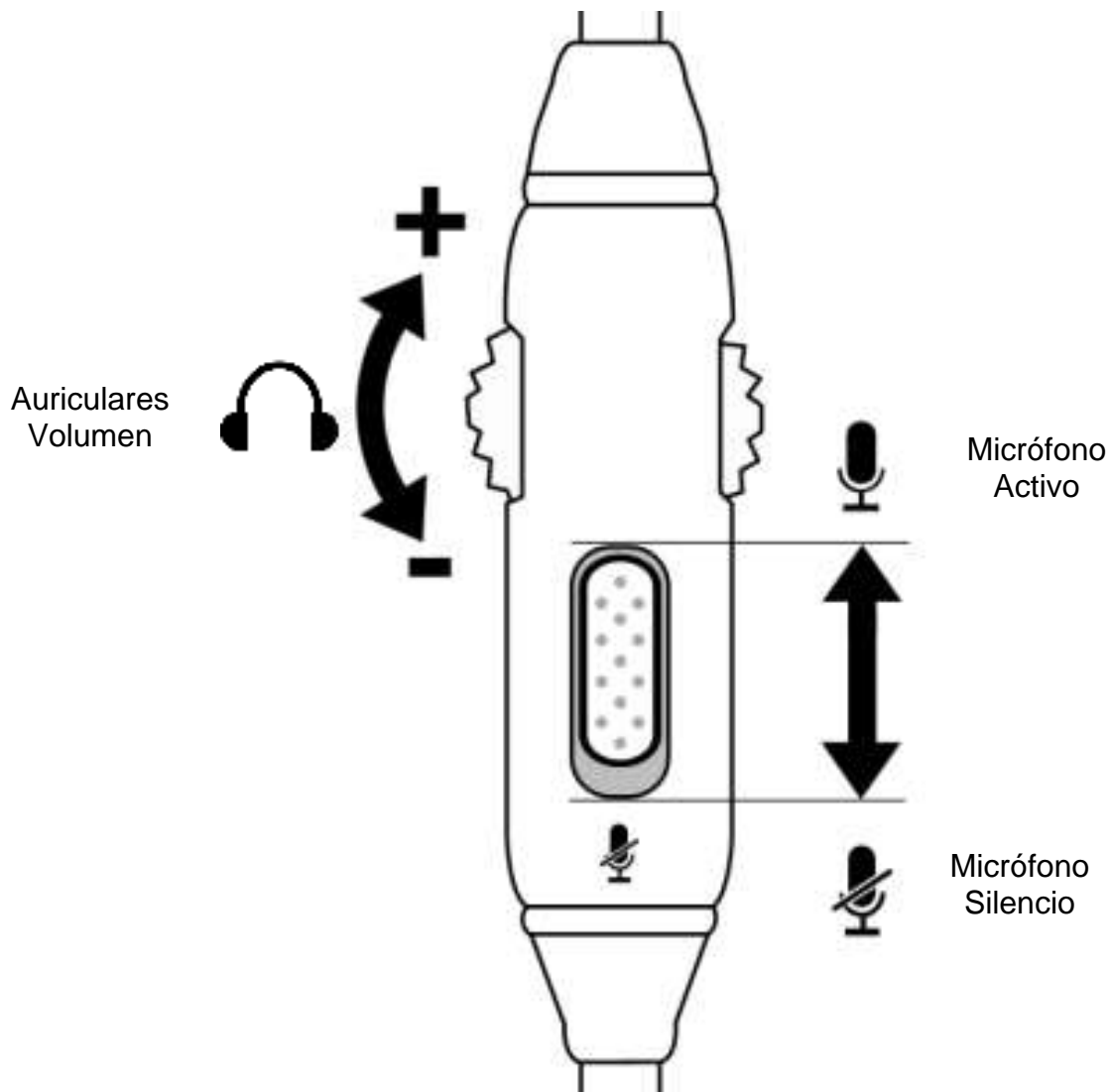



Uso (PlayStation™ 4)

Para usar los auriculares con un sistema PlayStation™ 4 (PS4™), conecta la clavija de 3,5 mm de los auriculares directamente con el mando de juego PS4™ y sigue estos pasos:

1. Enciende tu consola de juegos PS4™.
2. Ve al menú '**Settings**' (Ajustes) y selecciónalo.
3. Resalta la opción de menú '**Devices**' (Dispositivos) y selecciónala.
4. Desplázate hacia abajo hasta '**Audio Devices**' (Dispositivos de audio) y selecciónalo.
5. Selecciona '**Output to Headphones**' (Salida a auriculares) y selecciona '**All Audio**' (Todo el audio).

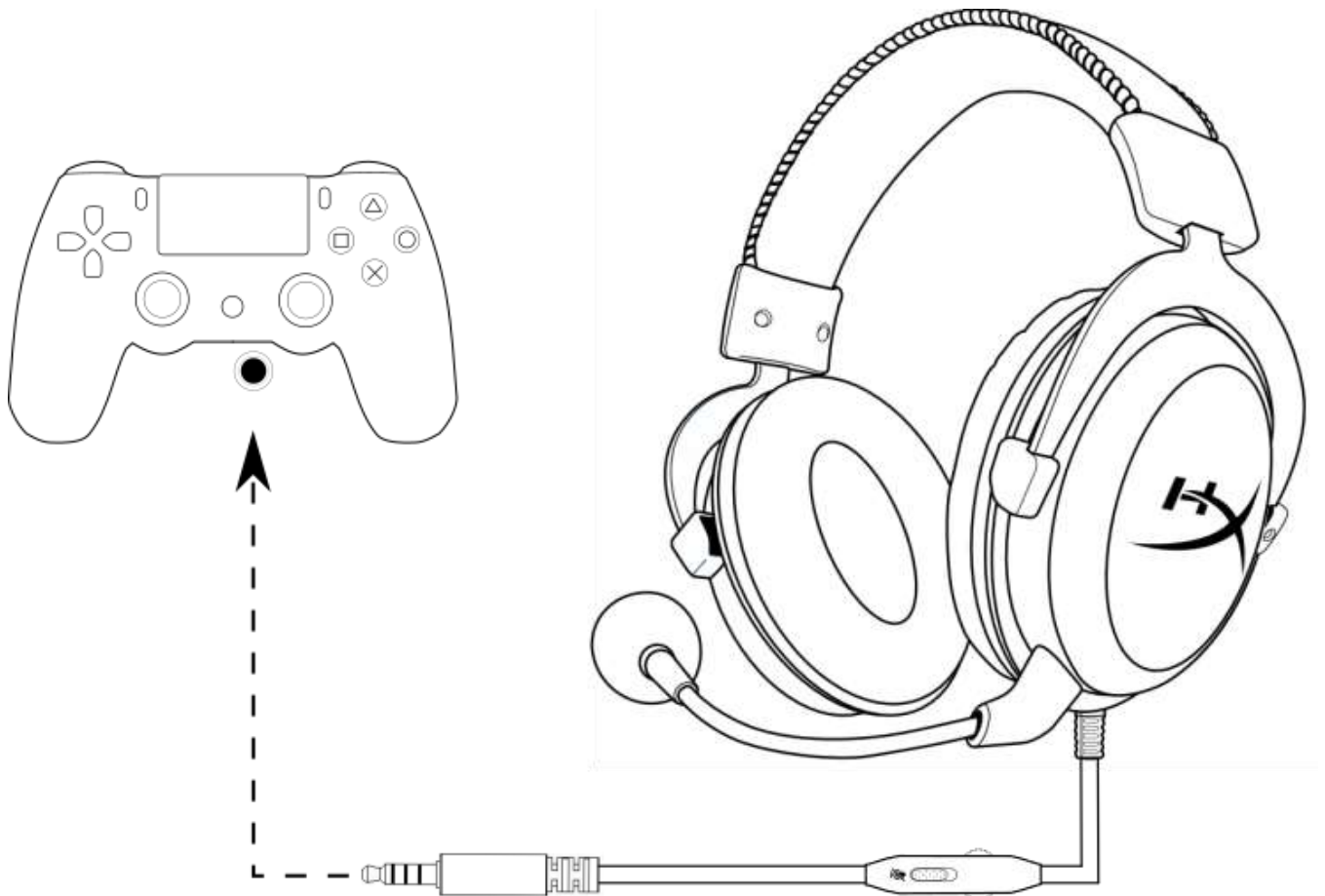

Uso con PS4™



Uso (Xbox One™)

Para usar los auriculares con un sistema Xbox One™, conecta el conector de 3,5 mm de los auriculares directamente en la entrada de 3,5 mm del mando de Xbox One™.

* Si tu mando de Xbox™ One no tiene una entrada de 3,5 mm, necesitarás el adaptador para auriculares estéreo de Xbox One™ (se vende por separado) que se conecta al mando de Xbox One™ (que se ve en la imagen siguiente).

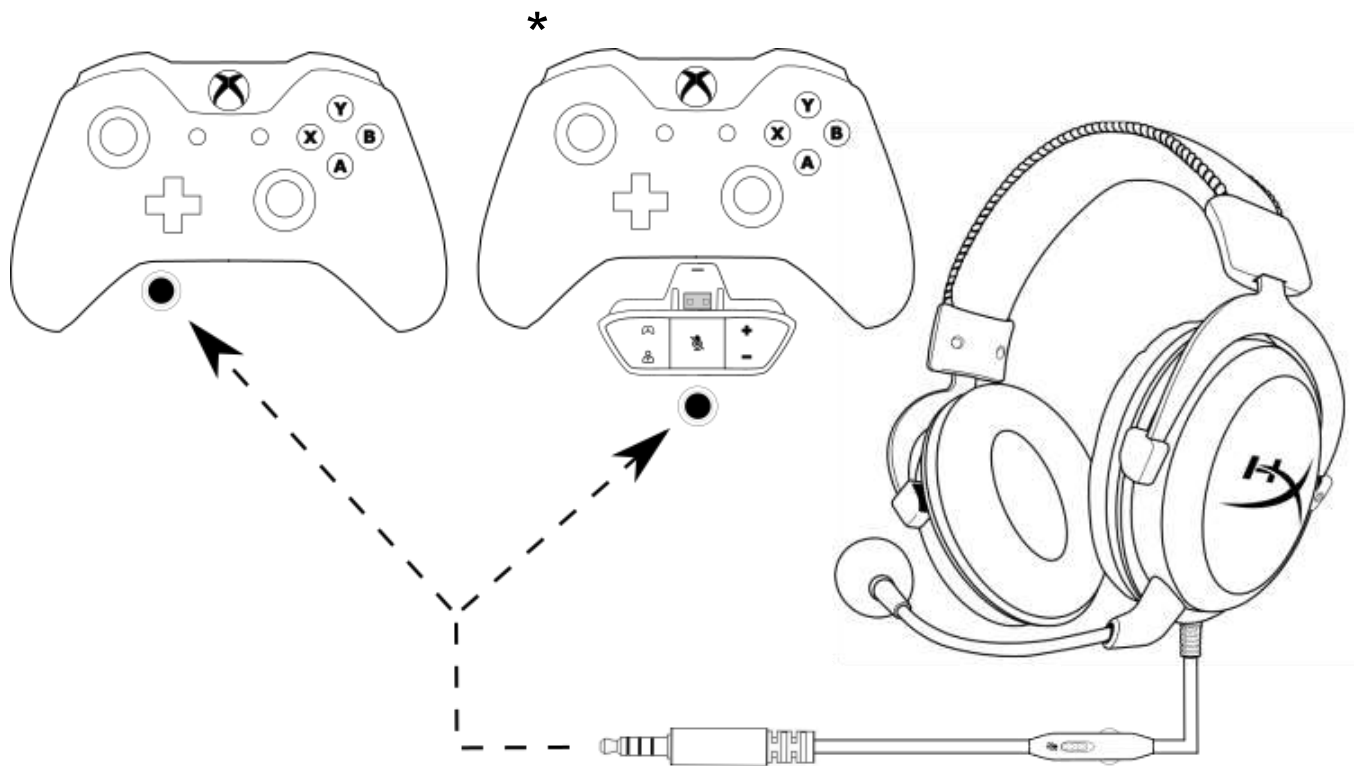

Uso con Xbox One™



Uso (PC)

Para conectar los auriculares a tu ordenador (u otro dispositivo) que cuente con una entrada para micrófono y para auriculares, enchufa el conector de 3,5 mm del auricular a la entrada del alargador para PC. El alargador de PC tiene dos conectores de 3,5 mm. La clavija de audio tiene bandas de color verde y se conecta directamente al puerto marcado con ese color o con el símbolo de auriculares 🎧. La clavija del micrófono tiene bandas de color rosa y se conecta directamente en el puerto marcado con ese color o con el símbolo de micrófono 🎤.

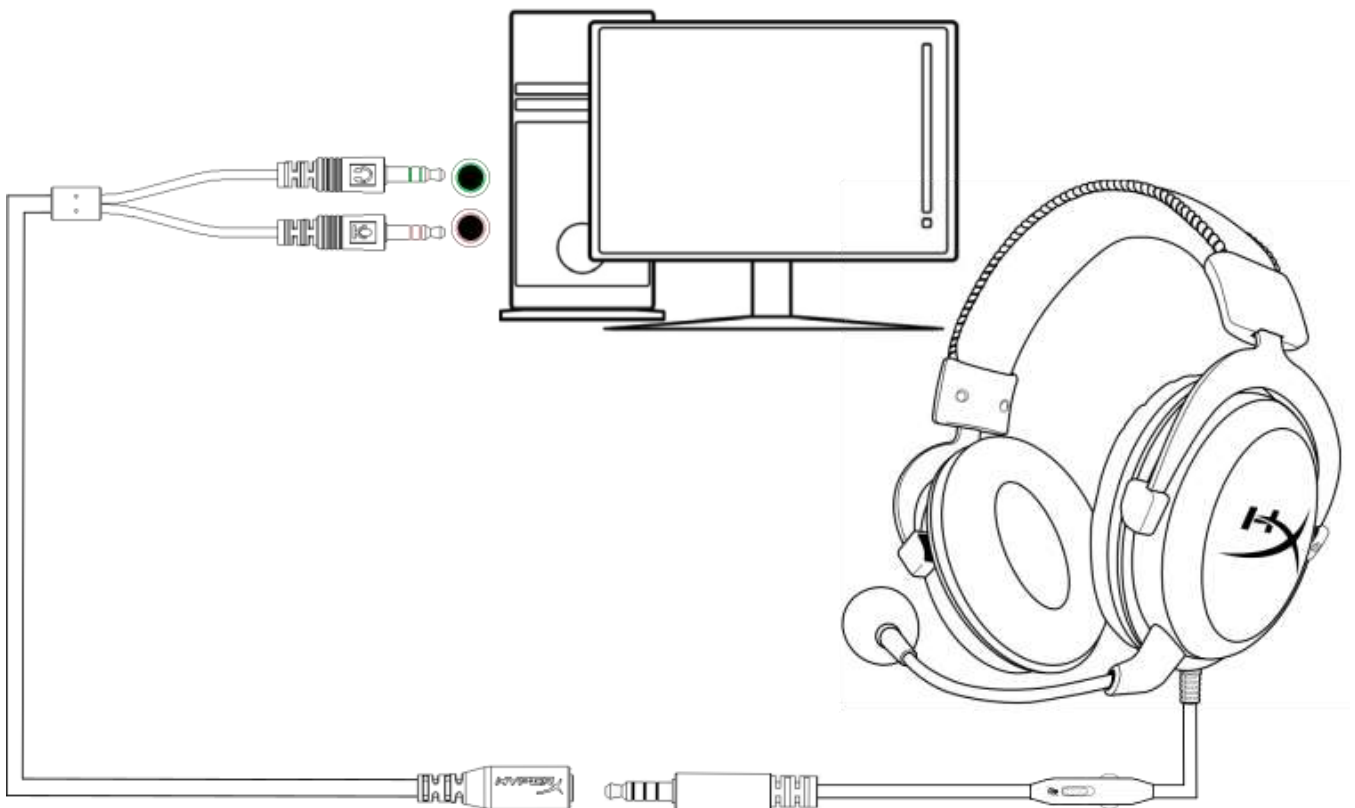

Uso con alargador para PC



Uso (dispositivos móviles)

Para usar los auriculares con un dispositivo móvil (o con otro dispositivo) con una clavija para auriculares (CTIA de 4 polos), conecta la clavija de 3,5 mm directamente con la clavija para auriculares del dispositivo.

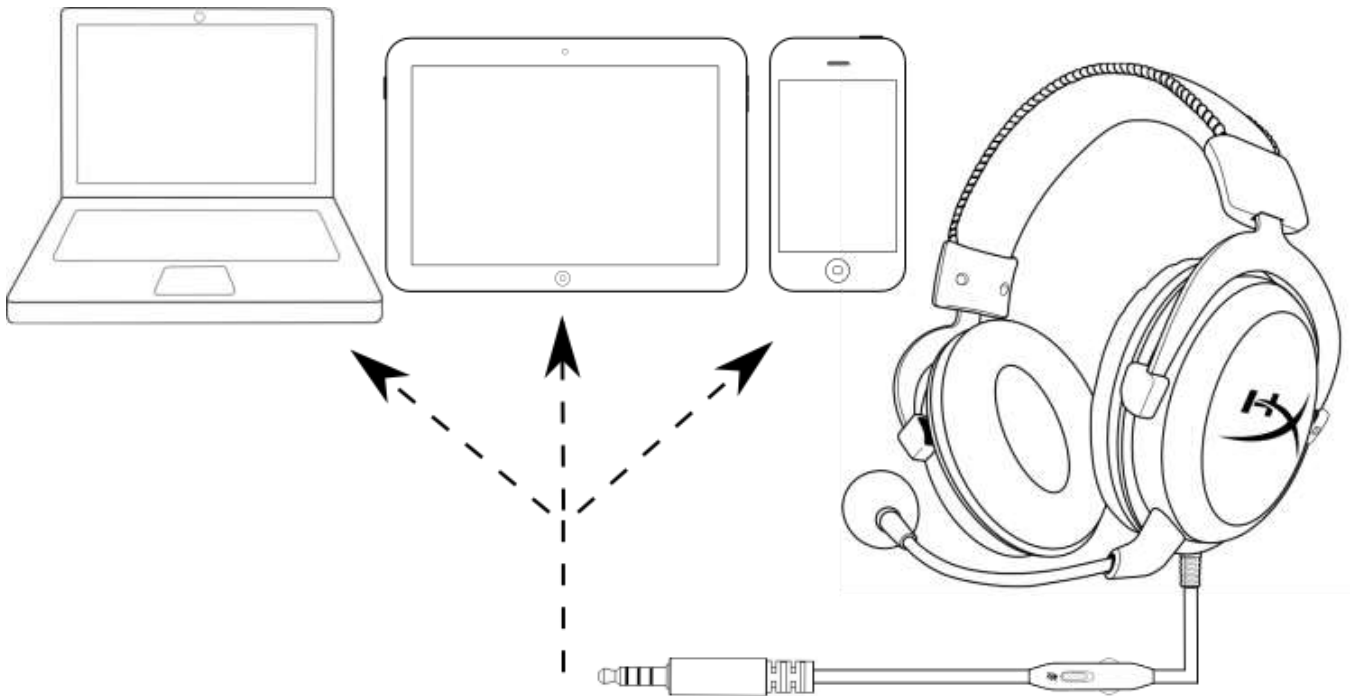

Uso con un dispositivo móvil (teléfono, tableta o portátil)



Uso (Wii U™)

Para usar los auriculares con un sistema Wii U™, conecta la clavija de 3,5 mm de los auriculares directamente con el mando Wii U™ GamePad.

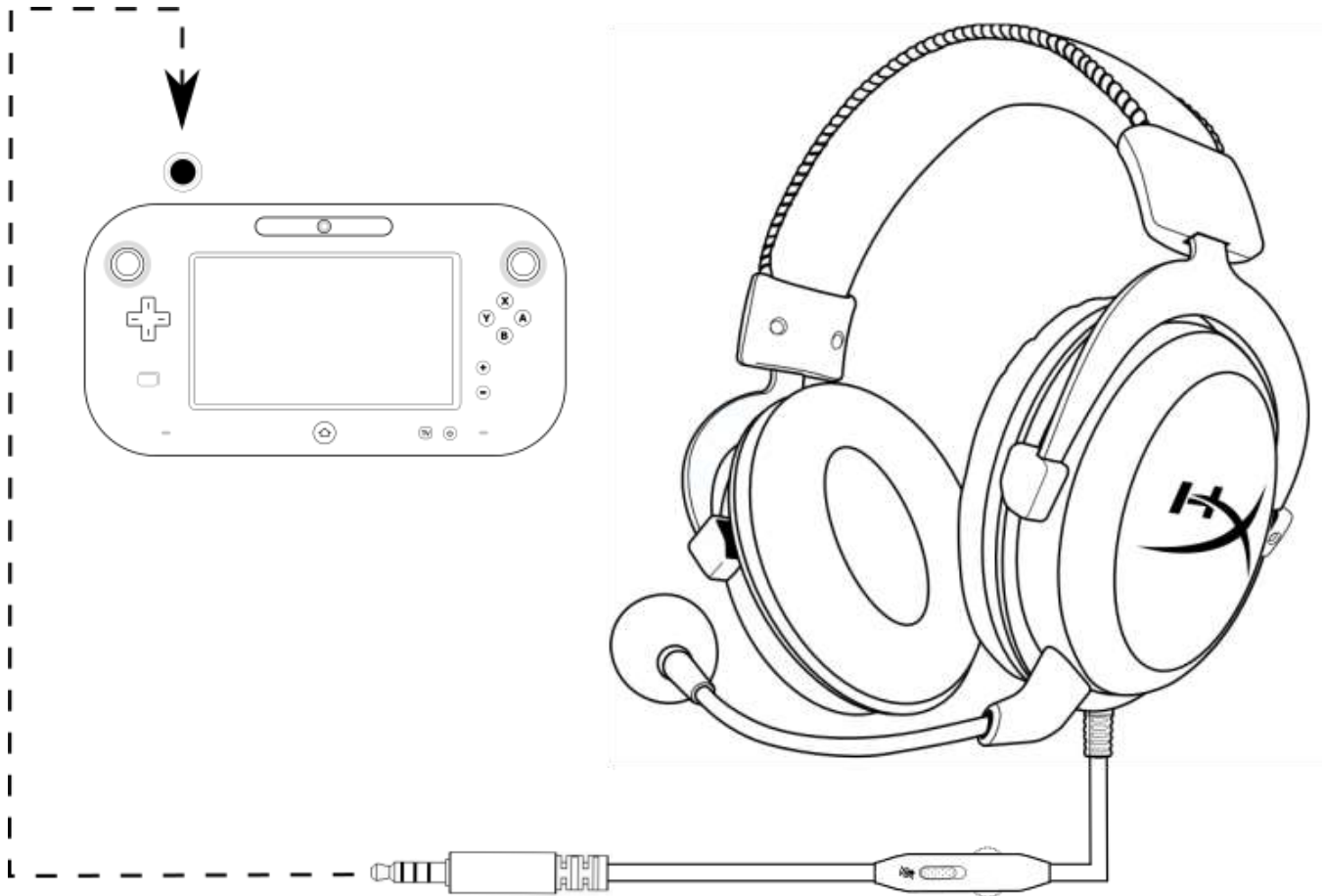

Uso con Wii U™



HyperX Cloud – Headset in Silber

mit integrierter Audiosteuerung



Artikelnummern: HX-HSCL-SR/NA



Einleitung

HyperX Cloud™ wurde für Konsolenprofis entwickelt. Statt umständlicher Menüs bedienst Du beim Cloud in Silber alle Einstellungen auf Knopfdruck. Der robuste Aluminiumrahmen steckt den täglichen Einsatz mühelos weg, die Ohrpolster aus Memoryschaum und der gepolsterte Kopfbügel garantieren preisgekrönten Komfort. Hi-Fi-fähige 53-mm-Treiber liefern Dir kristallklaren Sound und durch das einstellbare Mikrofon mit Rauschunterdrückung wirst Du perfekt gehört.

Im Lieferumfang:

- HyperX Cloud – Headset in Silber
- Abnehmbares Mikrofon
- Netz-Tragetasche
- PC-Verlängerungskabel





Merkmale:

- Integrierte Audiosteuerung
- Robuster Aluminiumrahmen
- Preisgekrönter Komfort
- Packender Spielsound
- Abnehmbares Mikrofon mit Rauschunterdrückung
- Kompatibel mit vielen Plattformen

Technische Daten:

Kopfhörer:

- Treiber: dynamisch, 53 mm mit Neodym-Magneten
- Typ: ohrumschließend, geschlossen
- Frequenzbereich: 15–25.000 Hz
- Impedanz: 60 Ω
- Schalldruckpegel: 98 dB SPL/mW bei 1 kHz
- Klirrfaktor (THD): < 2%
- Eingangsleistung: Nennwert 150 mW, maximal 300 mW
- Gewicht: 309 g
- Gewicht mit Mikrofon: 322 g
- Kabellänge und -typ: Headset (1,3 m) + PC-Verlängerungskabel (2 m)
- Anschluss: Headset – 3,5-mm-Klinkenstecker (4-polig) + PC-Verlängerungskabel – 3,5-mm-Klinkenstecker, separat für Ton und Mikrofon

Mikrofon:

- Element: Elektret-Kondensatormikrofon
- Richtcharakteristik: unidirektional, Rauschunterdrückung
- Frequenzbereich: 50–18.000 Hz
- Empfindlichkeit: -39 dBV (0 dB = 1 V/Pa, 1 kHz)



Übersicht

- A. Kopfbügel aus Kunstleder
- B. Schieber zum Anpassen des Kopfbügels
- C. Ohrpolster aus Kunstleder
- D. Abnehmbares Mikro mit Rauschunterdrückung
- E. Angeschlossenes Kabel mit In-line-Audiosteuerung
- F. PC-Verlängerungskabel mit 3,5-mm-Klinkensteckern für Ton und Mikrofon

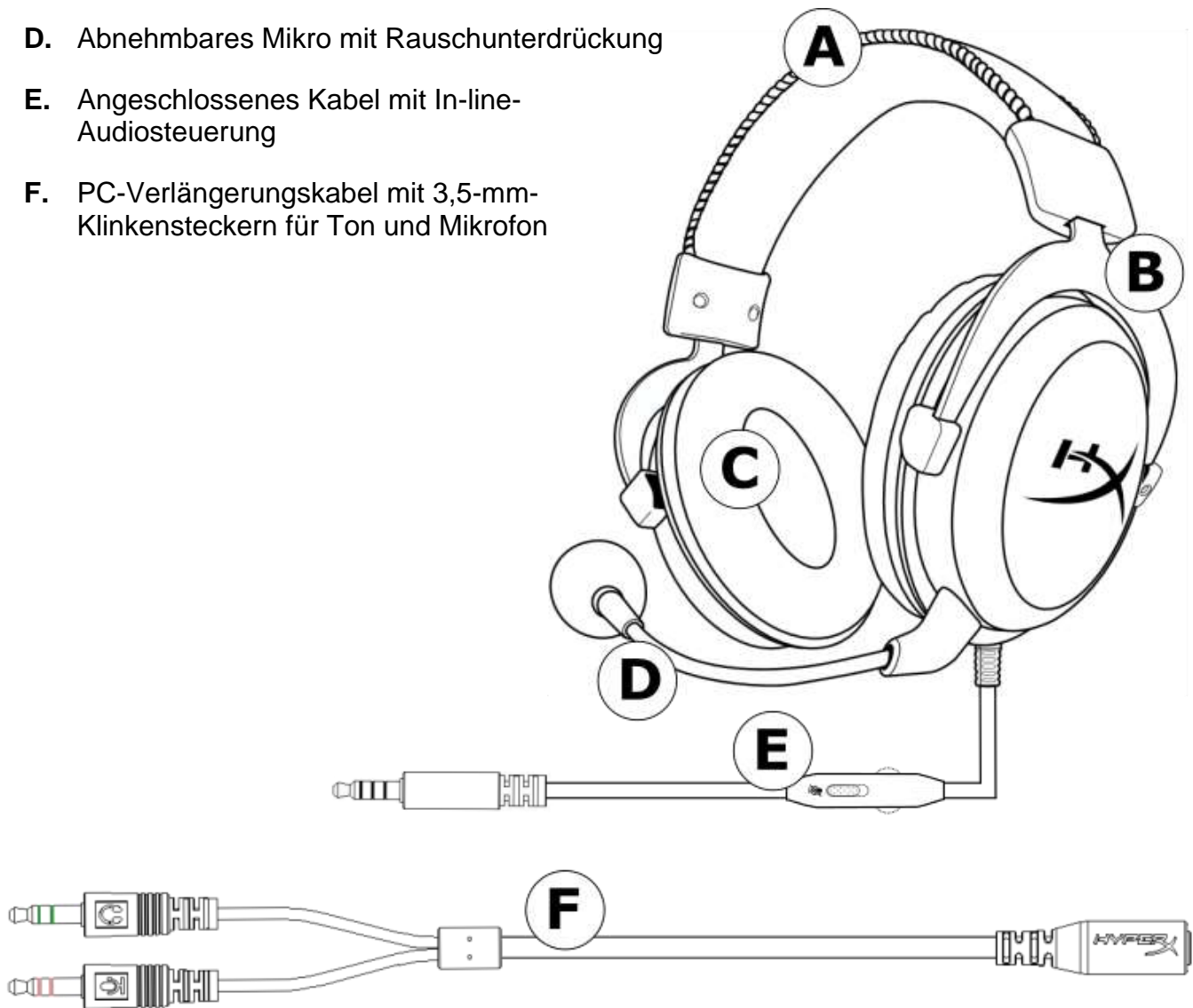



Bedienung der In-line-Audiosteuerung

Die Ausgabelautstärke des Kopfhörers kann über einen Drehregler der In-line-Audiosteuerung angepasst werden. Diese bietet außerdem einen Schieber zum Stummschalten des Mikrofons.

Zum Erhöhen der Kopfhörerlautstärke den Regler im Uhrzeigersinn drehen (Richtung +). Zum Reduzieren der Kopfhörerlautstärke den Regler gegen den Uhrzeigersinn drehen (Richtung -).

Zum Stummschalten des Mikrofons den Aufnahmeschieber ganz nach unten schieben. Zum Aktivieren des Mikrofons den Aufnahmeschieber ganz nach oben schieben.

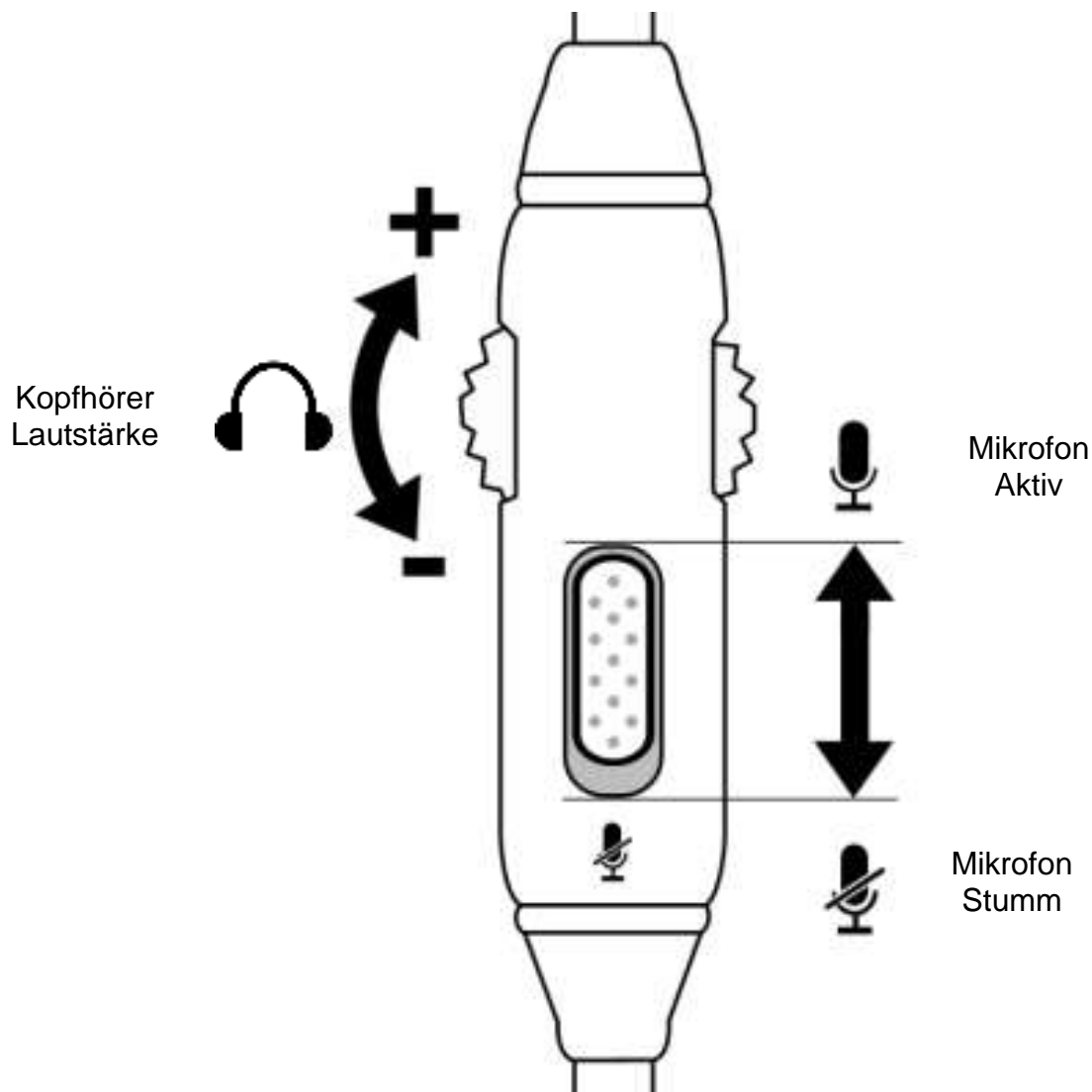

Verwendung (PlayStation™ 4)

Um das Headset mit der PlayStation™ 4 (PS4™) zu verwenden, steckst Du den 3,5-mm-Stecker direkt in die 3,5-mm-Buchse am PS4™-Controller ein und führst die folgenden Schritte durch:

1. Schalte Deine PS4™-Spielkonsole ein.
2. Navigiere zum Menü „**Einstellungen**“ und öffne es.
3. Wähle die Menüoption „**Geräte**“.
4. Scrolle nach unten und wähle „**Audiogeräte**“.
5. Wähle „**Ausgabe über Kopfhörer**“ und „**Gesamtes Audio**“.

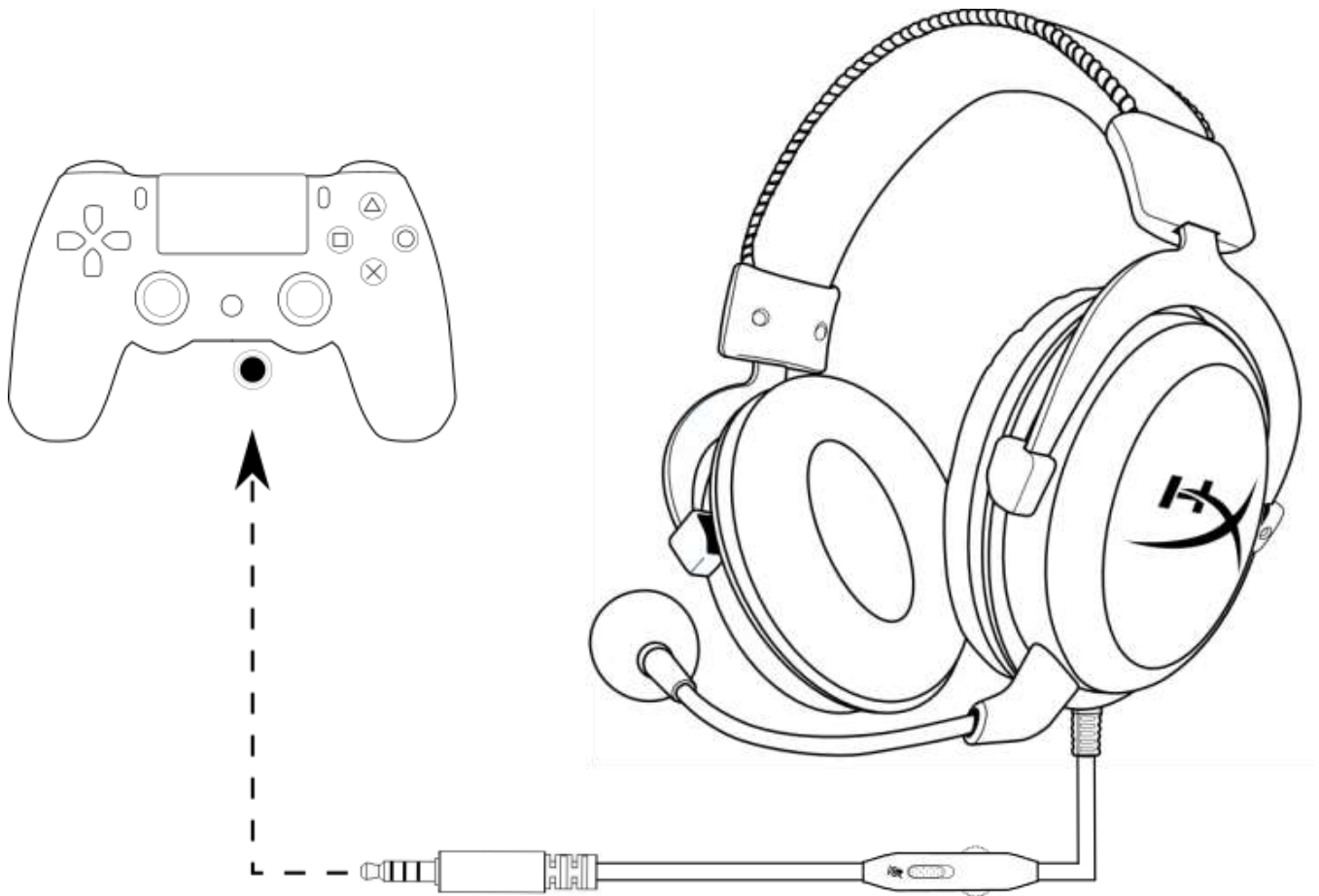

Verwendung mit PS4™



Verwendung (Xbox One™)

Zum Verwenden des Headsets mit Xbox One™, steckst Du den 3,5-mm-Stecker direkt in die 3,5-mm-Buchse am Xbox One-Controller ein.

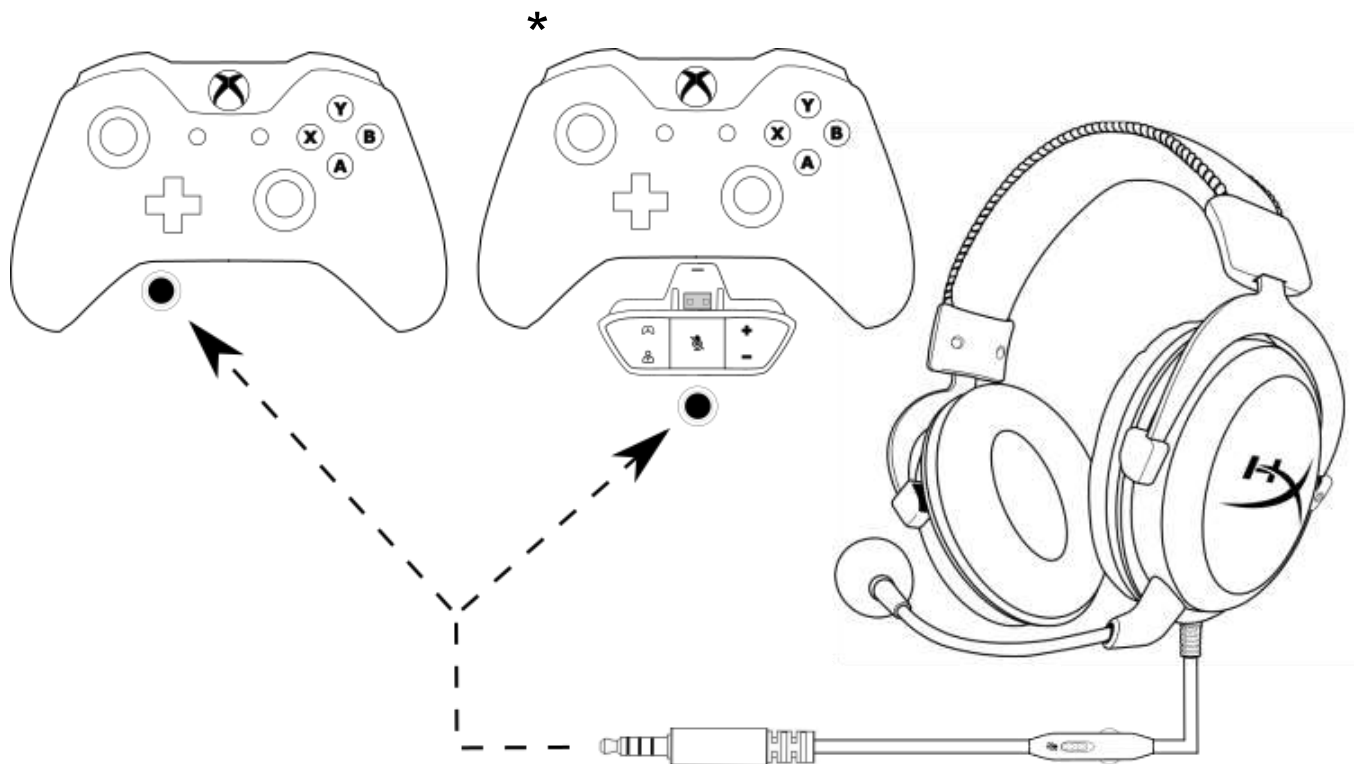

* Wenn Dein Xbox One™-Controller nicht über eine 3,5-mm-Buchse verfügt, benötigst Du einen Xbox One™ Stereo-Headset-Adapter (separat erhältlich), der mit dem Xbox One™-Controller verbunden wird (siehe nachstehende Abbildung).



Verwendung mit Xbox One™



Verwendung (PC)

Um das Headset mit Deinem Computer oder einem anderen Gerät zu verbinden, das über eine Kopfhörerbuchse und eine Mikrofonbuchse verfügt, steckst Du den 3,5-mm-Stecker in die Buchse am PC-Verlängerungskabel. Das PC-Verlängerungskabel verfügt über zwei 3,5-mm-Anschlüsse. Stecke den grün gestreiften Audiostecker in den grün oder mit einem Kopfhörersymbol  gekennzeichneten Anschluss. Stecke den rosa gestreiften Audiostecker des Verlängerungskabels in den rosa oder mit einem Mikrofonsymbol  gekennzeichneten Eingang.

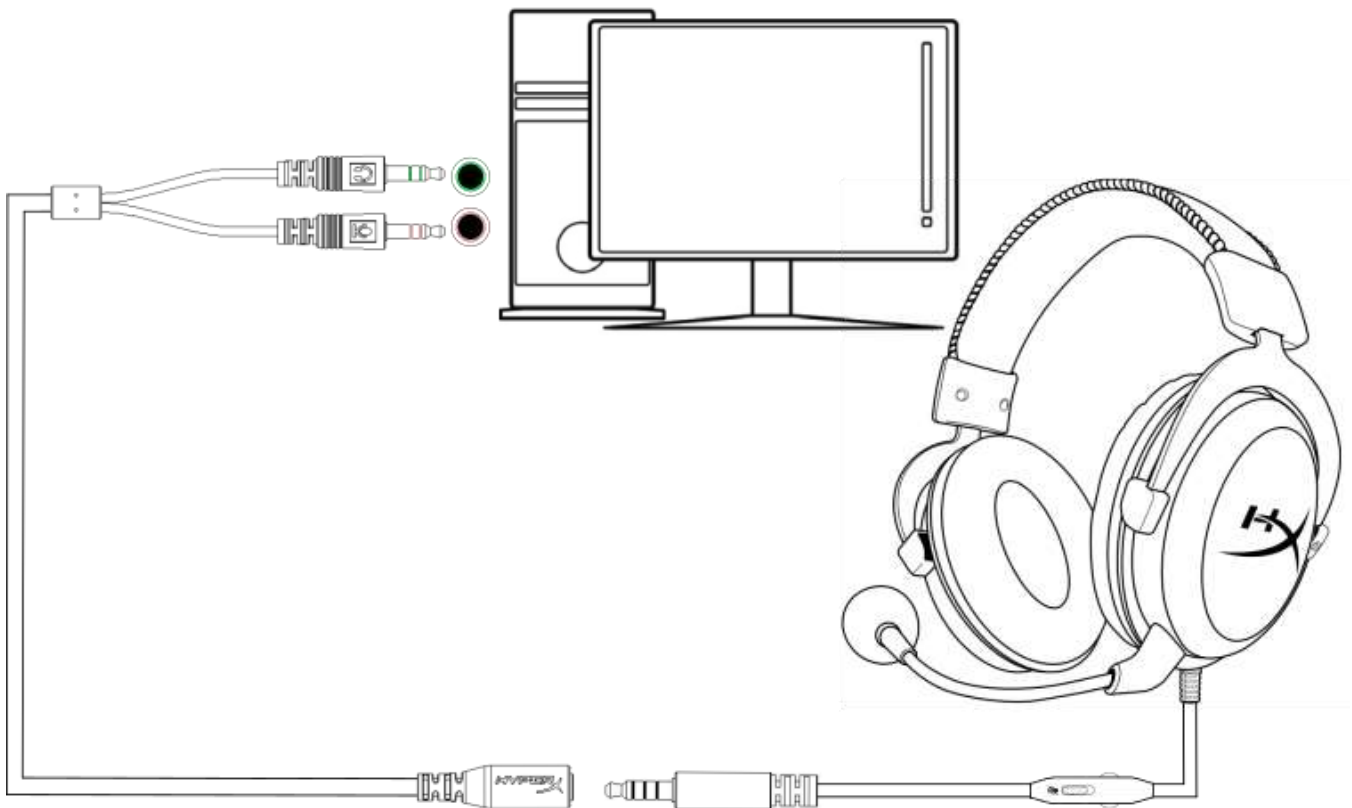

Verwendung mit PC-Verlängerungskabel

Verwendung (Mobilgerät)

Wenn Du das Headset mit einem Mobilgerät (oder anderem Gerät) mit Kopfhörerbuchse (4-polig, CTIA) verwenden möchtest, stecke den 3,5-mm-Stecker direkt in die Kopfhörerbuchse Deines Gerätes ein.

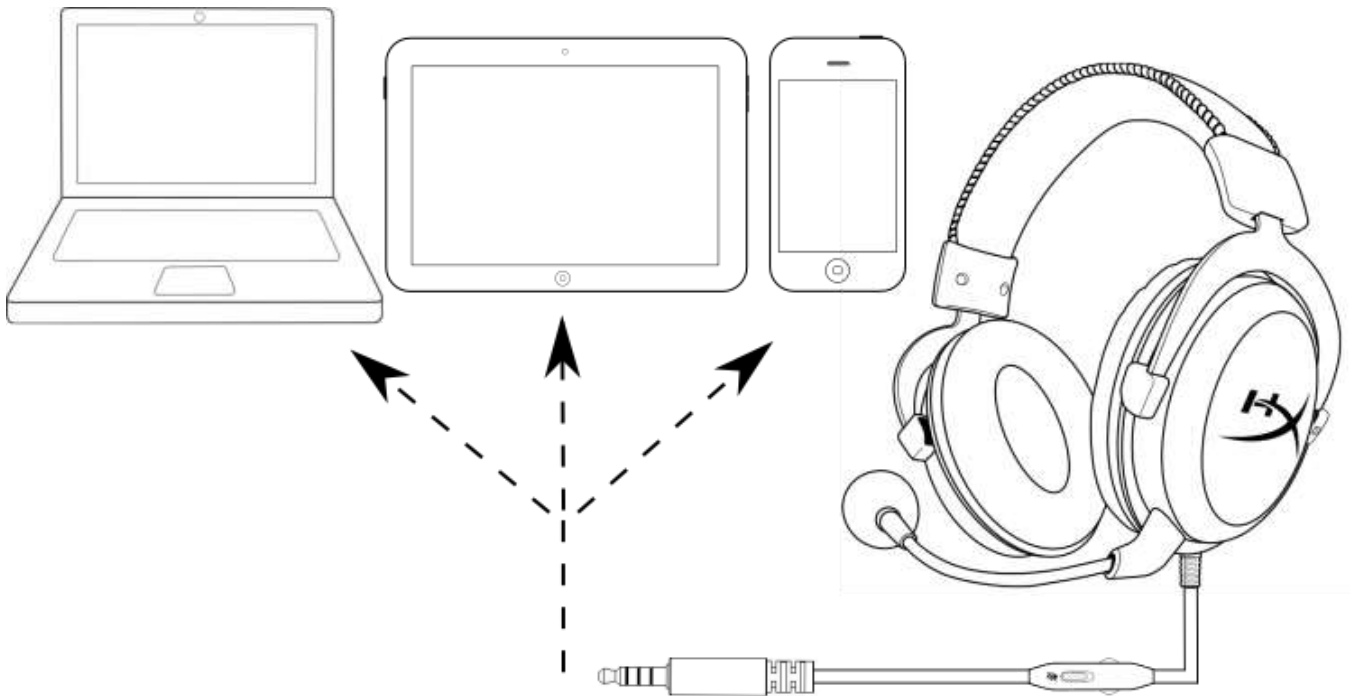

Verwendung mit Mobilgerät (Handy, Tablet oder Notebook)

Verwendung (Wii U™)

Um das Headset mit der Wii U™ zu verwenden, steckst Du den 3,5-mm-Stecker direkt in den Wii U™-Controller ein.

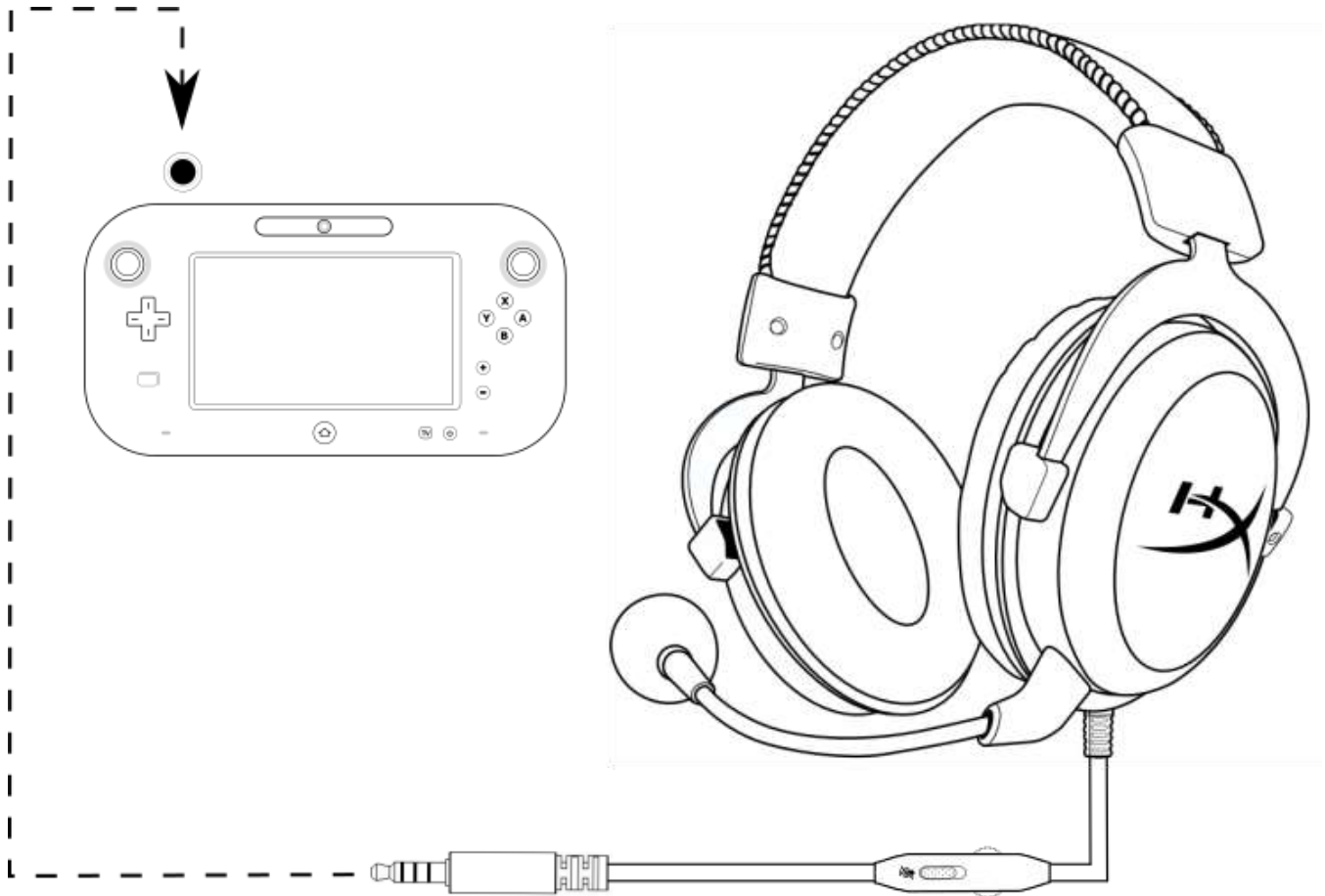

Verwendung mit Wii U™



HyperX Cloud - Casque avec micro Argent

avec Contrôle audio en ligne



Références : HX-HSCL-SR/NA



Introduction

HyperX Cloud™ est conçu pour les gamers extrêmes sur consoles. Cloud en argent avec la commande audio en ligne met les réglages au bout de vos doigts et vous évite d'utiliser les menus. Son cadre en aluminium durable résiste aux utilisations intensives quotidiennes. Les coussinets d'oreilles en mousse 100% mémoire de forme et l'arceau en cuir rembourré garantissent un confort primé. Les pilotes 53mm compatibles HiFi projettent une qualité audio d'une grande clarté avec une réduction du bruit efficace. Le microphone réglable élimine le bruit de fond et assure que vous serez toujours clairement compris.

Le produit inclut :

- HyperX Cloud - Casque avec micro Argent
- Microphone amovible
- Poche en maille
- Câble d'extension PC

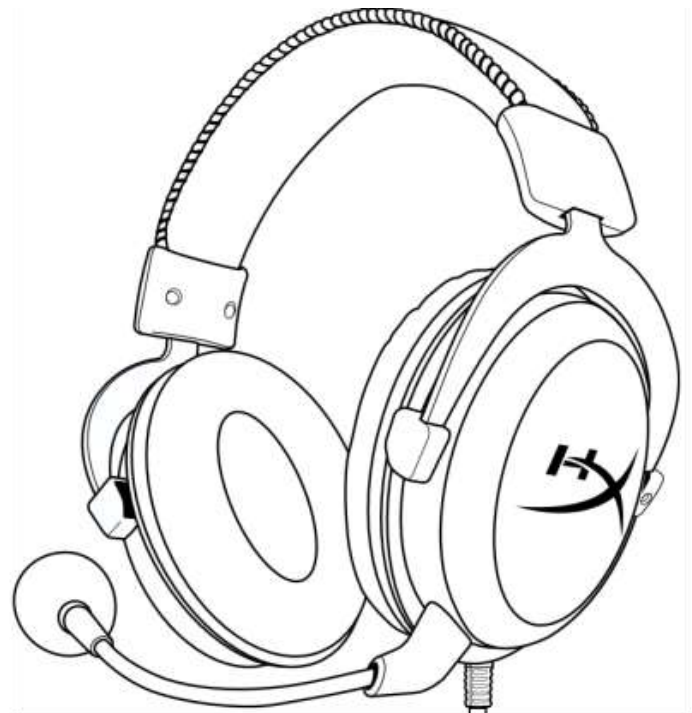



Caractéristiques :

- Contrôle audio en ligne
- Cadre aluminium durable
- Confort primé
- Audio de jeu immersif
- Microphone amovible à réduction de bruit
- Compatibilité multi-plateforme

Caractéristiques techniques :

Casque :

- Pilote : Dynamique, 53mm avec aimants en néodyme
- Type : Circumaurale, fermé
- Réponse en fréquence : 15Hz–25 000 Hz
- Impédance : 60 Ω
- Niveau de pression acoustique maximal : 98dB SPL/mW à 1kHz
- Distorsion harmonique totale (THD) : < 2%
- Puissance : Nominale 150mW, Maximale 300mW
- Poids : 309g
- Poids avec micro : 322g
- Type et longueur du câble : Casque-micro (1,3m) + câble d'extension PC (2m)
- Connexion : Casque - prise 3,5mm (4 broches) + câble d'extension PC - prises micro et stéréo 3,5mm

Microphone :

- Élément : microphone électrostatique à électret
- Diagramme polaire : Unidirectionnel, suppression de bruit
- Réponse en fréquence : 50Hz à 18 000Hz
- Sensibilité : -39dBV (0dB=1V/Pa, 1kHz)



Présentation

- A.** Arceau en cuir
- B.** Ajustement par glissière de l'arceau
- C.** Coussinets d'oreilles en cuir
- D.** Microphone amovible à réduction du bruit
- E.** Câble connecté avec contrôle audio en ligne
- F.** Câble d'extension PC avec prises stéréo et micro 3,5mm.

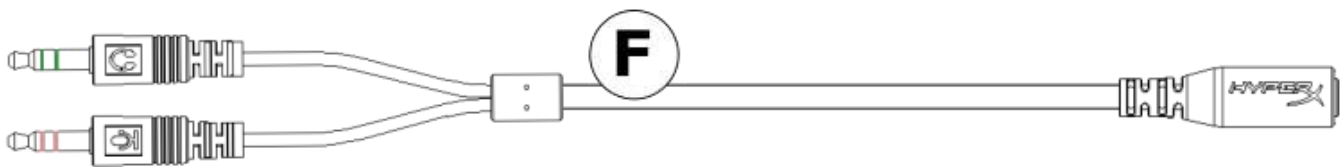
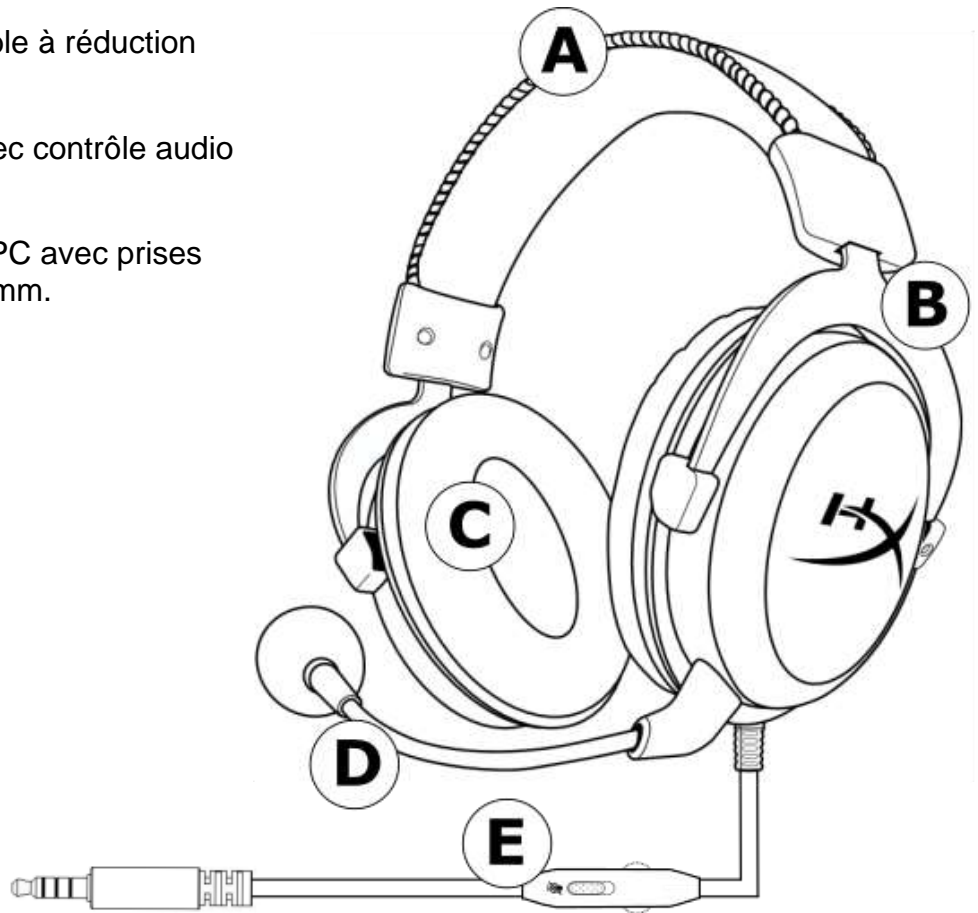



Fonctionnement du contrôle audio en ligne

Le contrôle audio en ligne est doté d'une roulette de réglage du volume des oreillettes et d'une glissière de coupure du microphone.

Pour monter le volume du casque, tournez le bouton de réglage dans le sens horaire (vers le signe +). Pour baisser le volume, tournez le bouton de réglage dans le sens antihoraire (vers le signe -).

Pour couper le micro, mettez la glissière de coupure du microphone sur la position basse. Pour activer le microphone, mettez sa glissière de coupure sur la position haute.

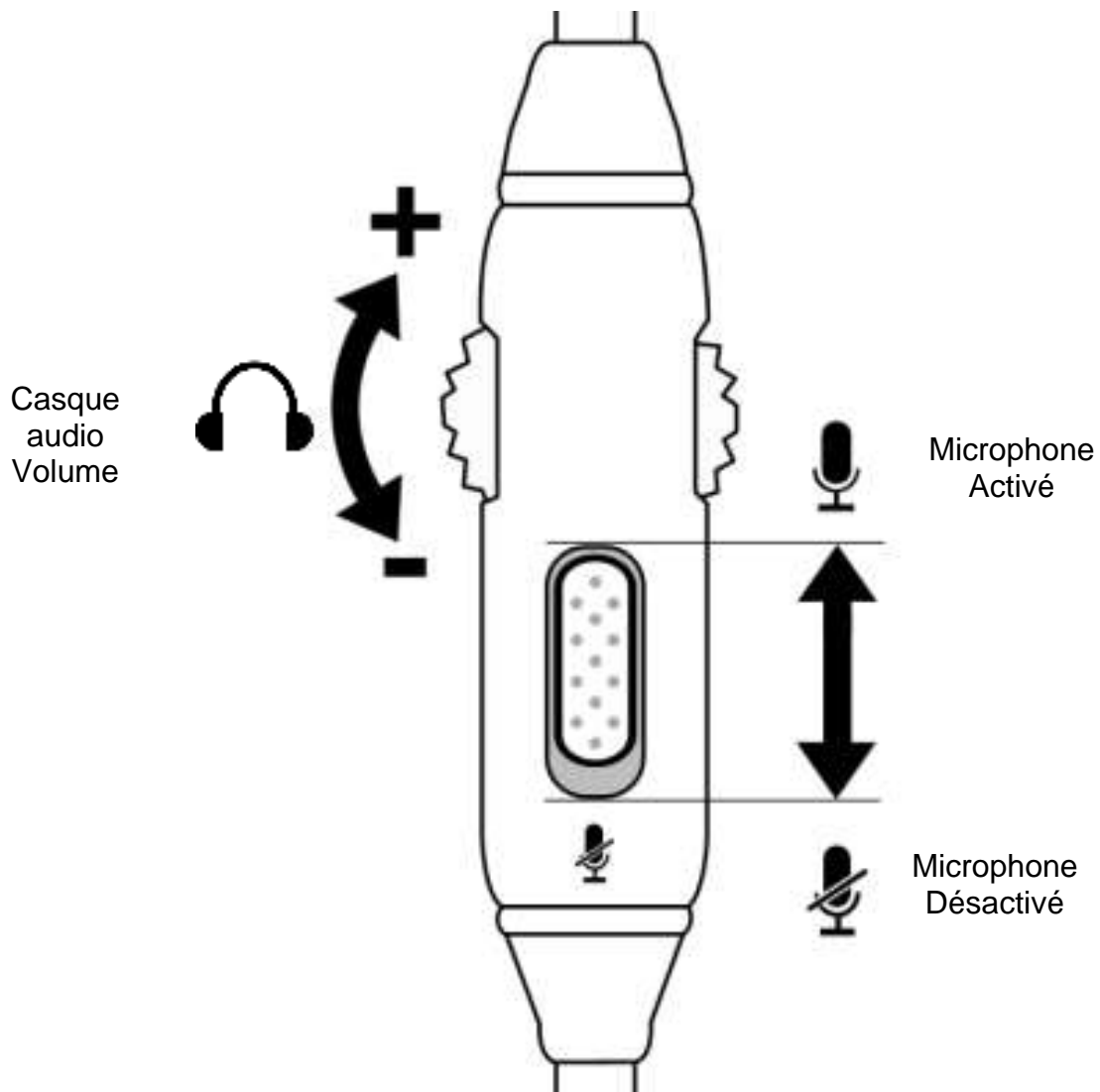



Utilisation (PlayStation™ 4)

Pour utiliser le casque-micro avec une PlayStation™ 4 (PS4™), branchez le connecteur 3,5 mm du casque directement sur la console PS4™ et suivez les instructions ci-dessous :

1. Allumez votre console de jeu PS4™.
2. Ouvrez le menu '**Paramètres**' et sélectionnez-le.
3. Sélectionnez l'option de menu '**Périphériques**'.
4. Faites défiler et sélectionnez '**Périphériques audio**'.
5. Choisissez '**Sortie casque**' et sélectionnez '**Tout Audio**'.

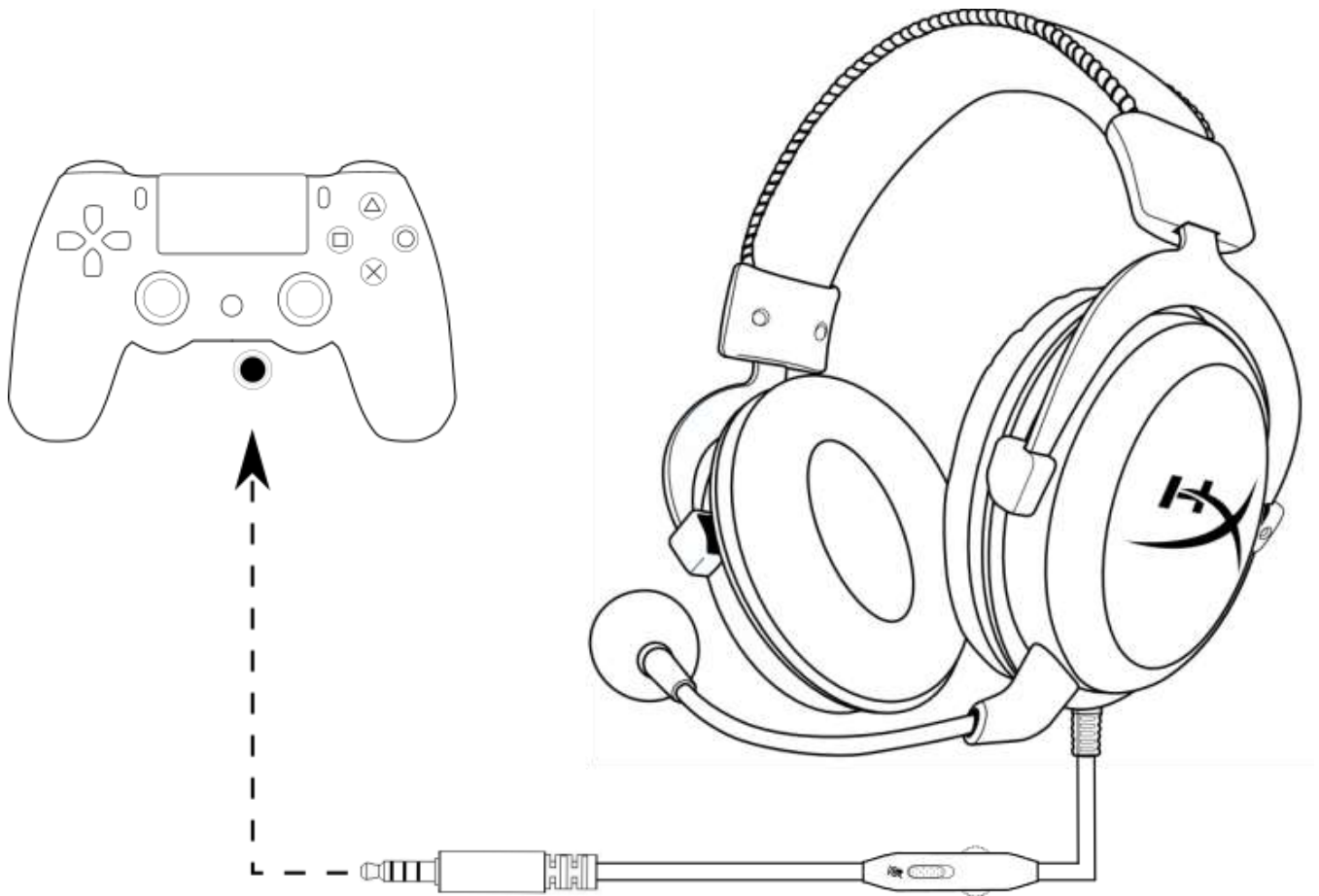

Utilisation avec une PS4™



Utilisation (Xbox One™)

Pour utiliser le casque-micro avec une Xbox One™, branchez le connecteur 3,5mm du casque directement sur le connecteur 3,5mm de la console Xbox™.

* Si votre console Xbox One™ n'a pas de prise 3,5mm, vous devez utiliser l'adaptateur de casque stéréo Xbox One™ (vendu séparément) qui se branche sur la console Xbox One™ (illustrée ci-dessous).

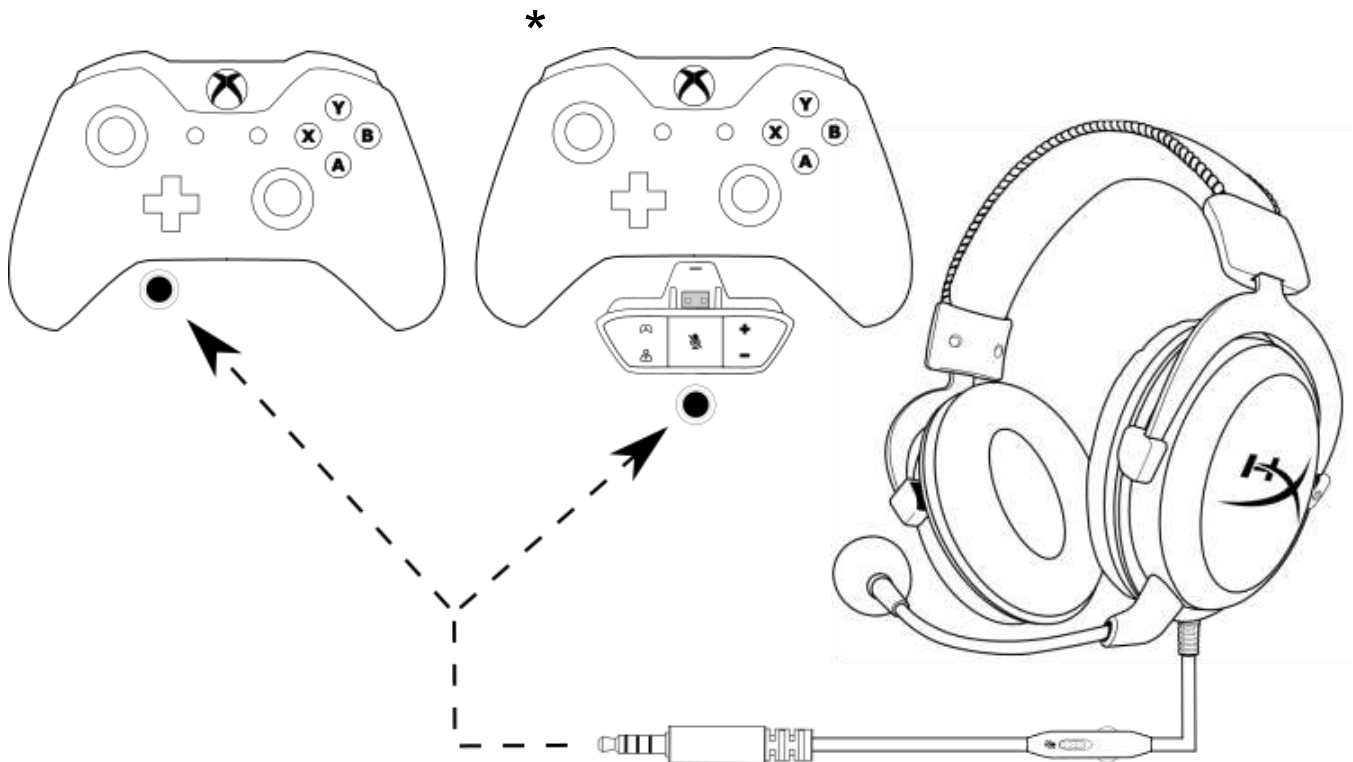

Utilisation avec une Xbox One™



Utilisation (PC)

Pour brancher le casque sur votre ordinateur (ou autre dispositif) équipé d'un connecteur audio et d'un connecteur microphone, insérez le connecteur 3,5 mm du casque dans la prise femelle du câble d'extension PC. Le câble d'extension PC est équipé de deux jacks 3,5mm. Le connecteur audio (avec des rayures vertes) se branche sur le port identifié par la couleur verte ou le symbole du casque 🎧. Le connecteur micro (avec les rayures roses) se branche sur le port identifié par la couleur rose ou le symbole du microphone 🎤.

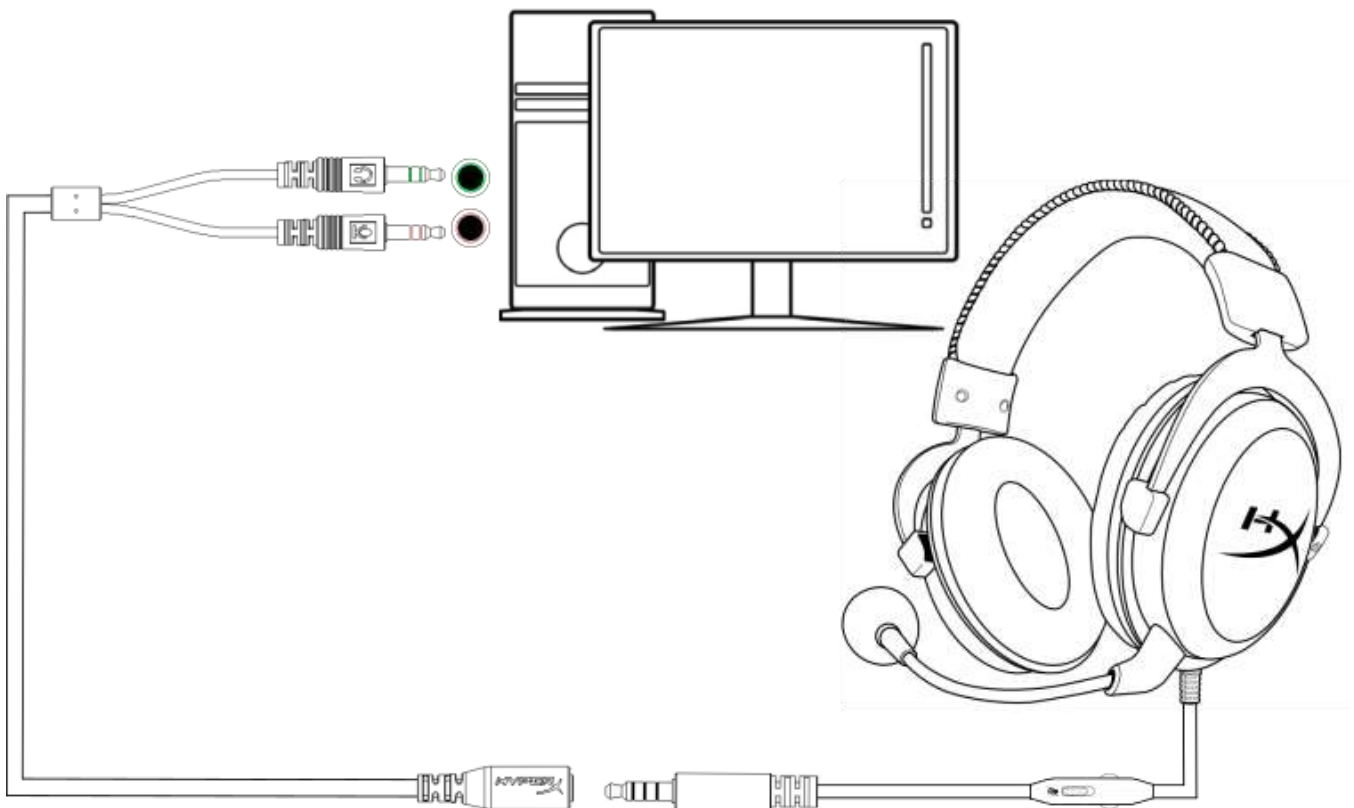

Utilisation avec le câble d'extension PC



Utilisation (dispositif mobile)

Pour utiliser le casque-micro avec un dispositif mobile (ou autre dispositif) doté d'un connecteur de casque (CTIA à quatre broches), branchez son connecteur 3,5 mm directement dans la prise casque du dispositif.

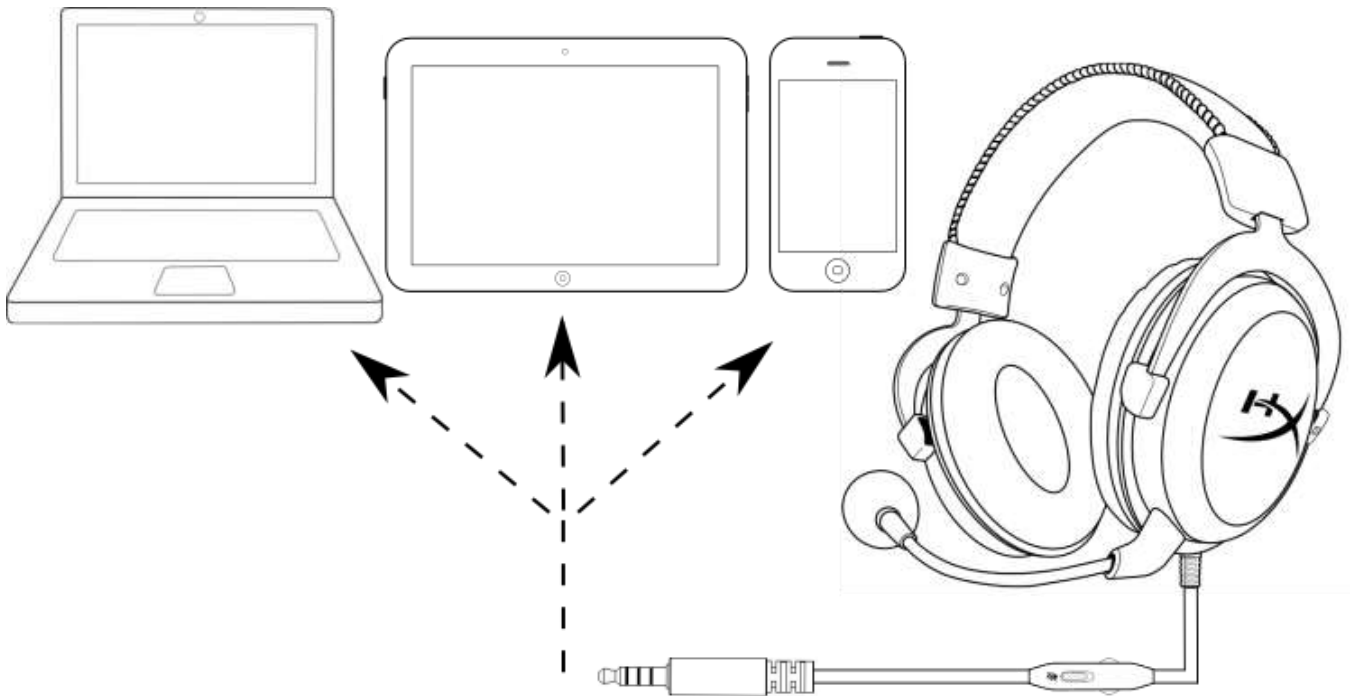

Utilisation avec un dispositif mobile (téléphone, tablette ou ordinateur portable)

Utilisation (Wii U™)

Pour utiliser le casque-micro avec une console Wii U™, branchez le connecteur 3,5mm du casque directement sur la Wii U™.

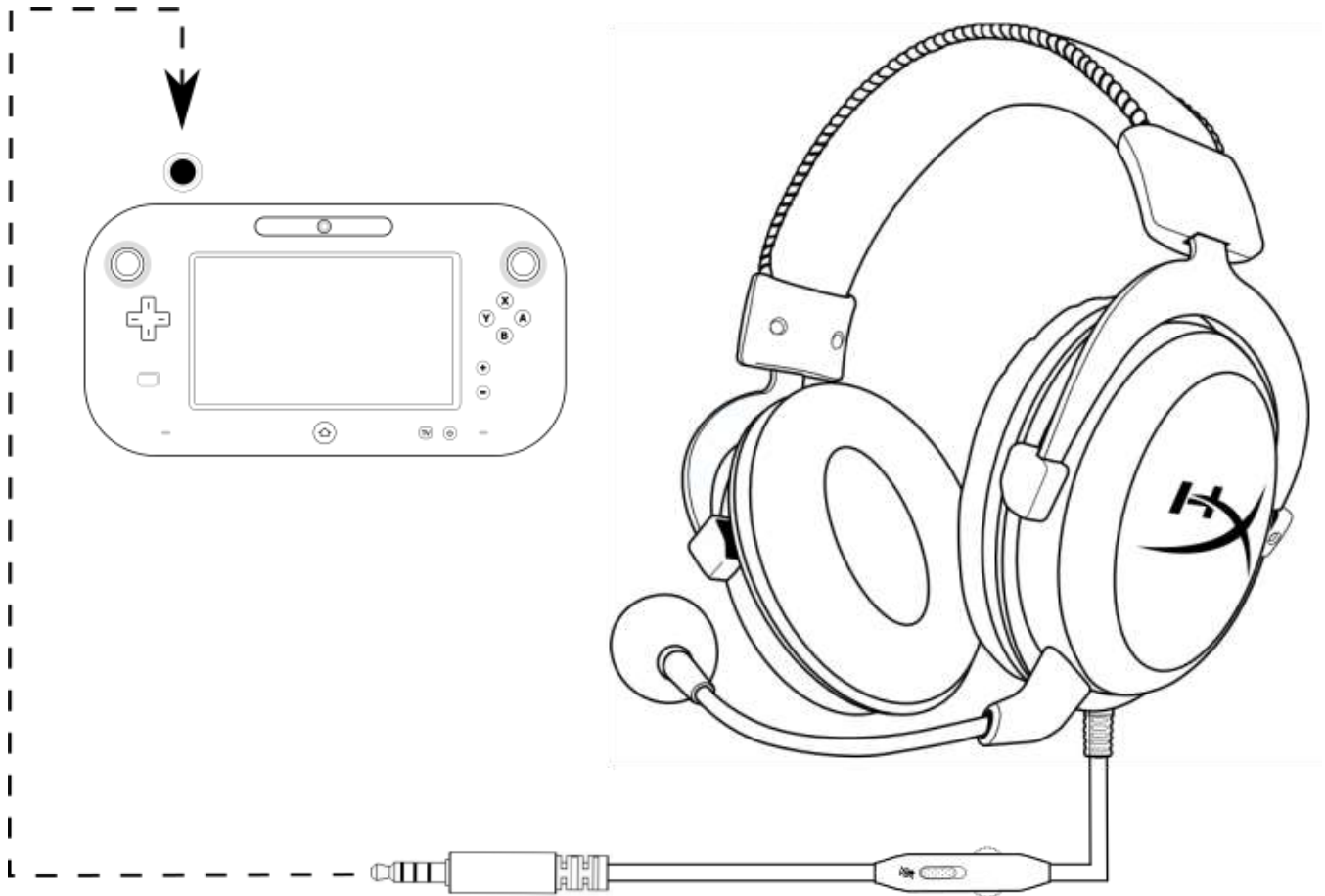

Utilisation avec une Wii U™



HyperX Cloud - Cuffie Silver

con regolazione del canale audio in ingresso



Numeri di parte: HX-HSCL-SR/NA



Introduzione

Le cuffie HyperX Cloud™ sono state progettate per console gamer di livello avanzato. I comandi audio sul cavo delle cuffie Cloud Silver portano il controllo a portata di mano, liberandoti dalla schiavitù dei menu. Il telaio in resistente alluminio sostiene l'utilizzo quotidiano, mentre i cuscinetti visco-elastici e la fascia imbottita assicurano il pluripremiato comfort HyperX. I driver da 53 mm HiFi emettono audio cristallino e il microfono regolabile dotato di funzione di cancellazione del rumore elimina il rumore di fondo e garantisce comunicazioni limpide.

Contenuto della confezione:

- HyperX Cloud - Cuffie Silver
- Microfono scollegabile
- Portacuffie con tessuto a rete
- Prolunga PC

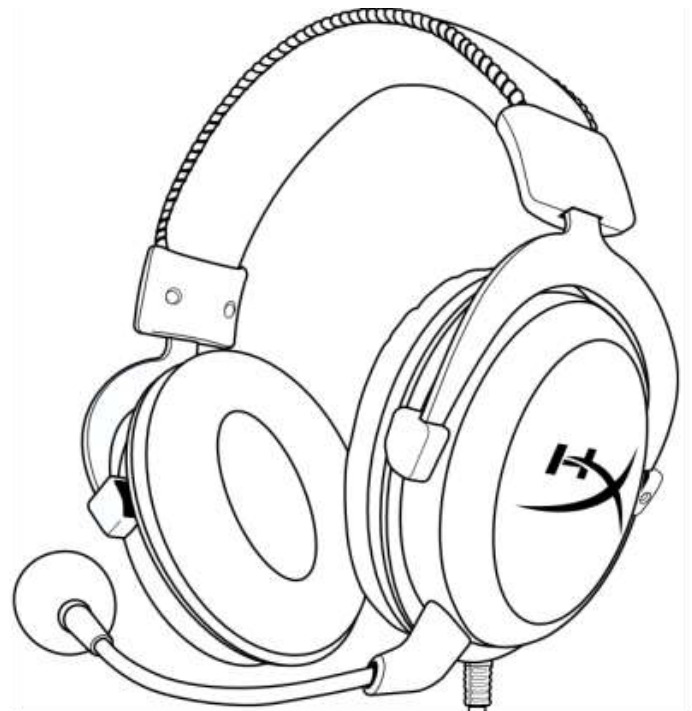
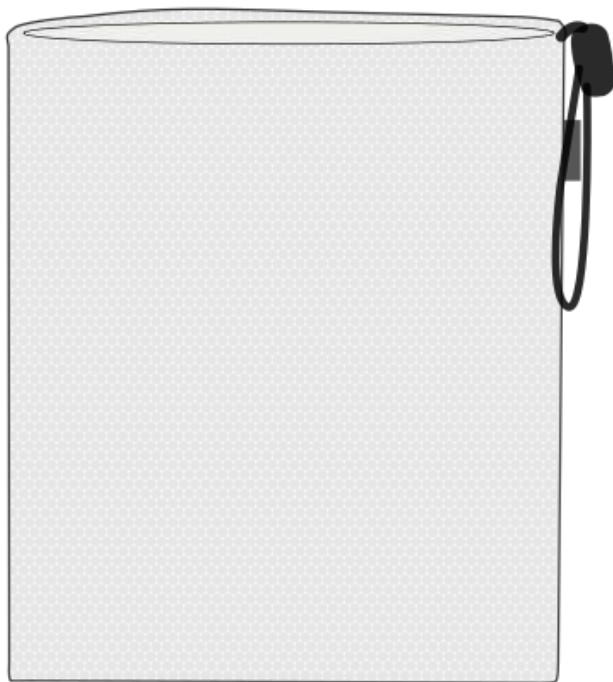



Caratteristiche:

- Controlli audio sul cavo
- Telaio in resistente alluminio
- Una soluzione di comfort pluripremiata
- Audio avvolgente per il gaming
- Microfono scollegabile con cancellazione del rumore
- Compatibilità con diverse piattaforme

Specifiche tecniche:

Cuffie:

- Driver: dinamici da 53 mm con magneti al neodimio
- Tipo: circumaurale, chiuso sul retro
- Risposta in frequenza: 15 Hz-25.000 Hz
- Impedenza: 60 Ω
- Livello di pressione sonora: 98 dBSPL/mW a 1 kHz
- T.H.D.: < 2%
- Potenza in ingresso: nominale 150 mW, massima 300 mW
- Peso: 309 g
- Peso con microfono: 322 g
- Tipo e lunghezza del cavo: cuffie (1,3 m) + prolunga PC (2 m)
- Connessione: Cuffie - Jack da 3,5 mm (4 poli) + prolunga PC - Jack microfono e jack stereo da 3,5 mm

Microfono:

- Componente: microfono con condensatore a elettrete
- Pattern polare: unidirezionale, cancellazione del rumore
- Risposta in frequenza: 50 Hz-18.000 Hz
- Sensibilità: -39 dBV (0 dB=1 V/Pa,1 kHz)



Panoramica

- A.** Fascia in similpelle
- B.** Corsore di regolazione della fascia
- C.** Cuscinetti in similpelle
- D.** Microfono scollegabile con cancellazione del rumore
- E.** Cavo con regolazione del canale audio in ingresso
- F.** Prolunga per PC con jack microfono e jack stereo da 3,5 mm

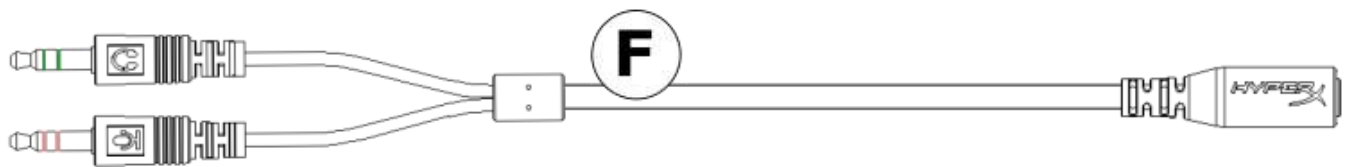
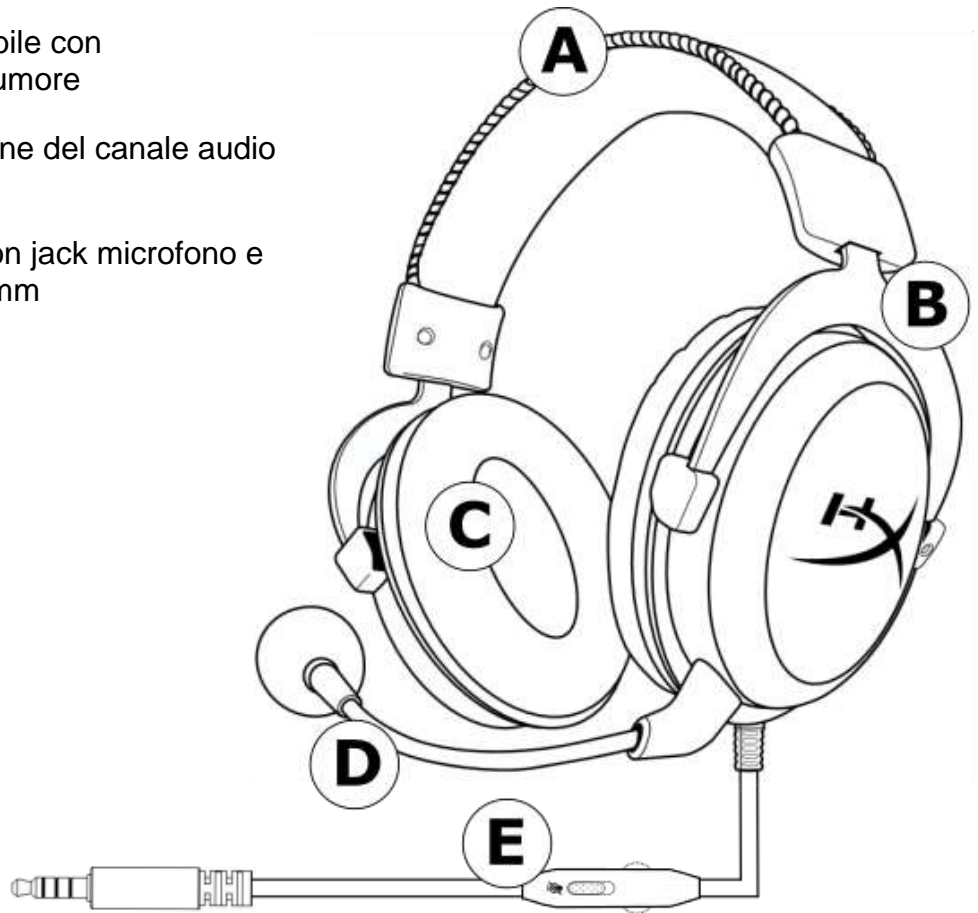



Regolazione del canale audio in ingresso

Nel modulo di controllo audio sono presenti una rotellina per la regolazione del volume dell'audio emesso dalle cuffie e un cursore che permette di silenziare il microfono.

Per aumentare il volume delle cuffie, ruotare la manopola del volume in senso orario (verso il segno +). Per ridurre il volume, ruotare la manopola del volume in senso antiorario (verso il segno -).

Per silenziare il microfono, far scorrere il pulsante di disattivazione audio verso il basso. Al contrario, per attivare l'audio del microfono, far scorrere il pulsante verso l'alto.

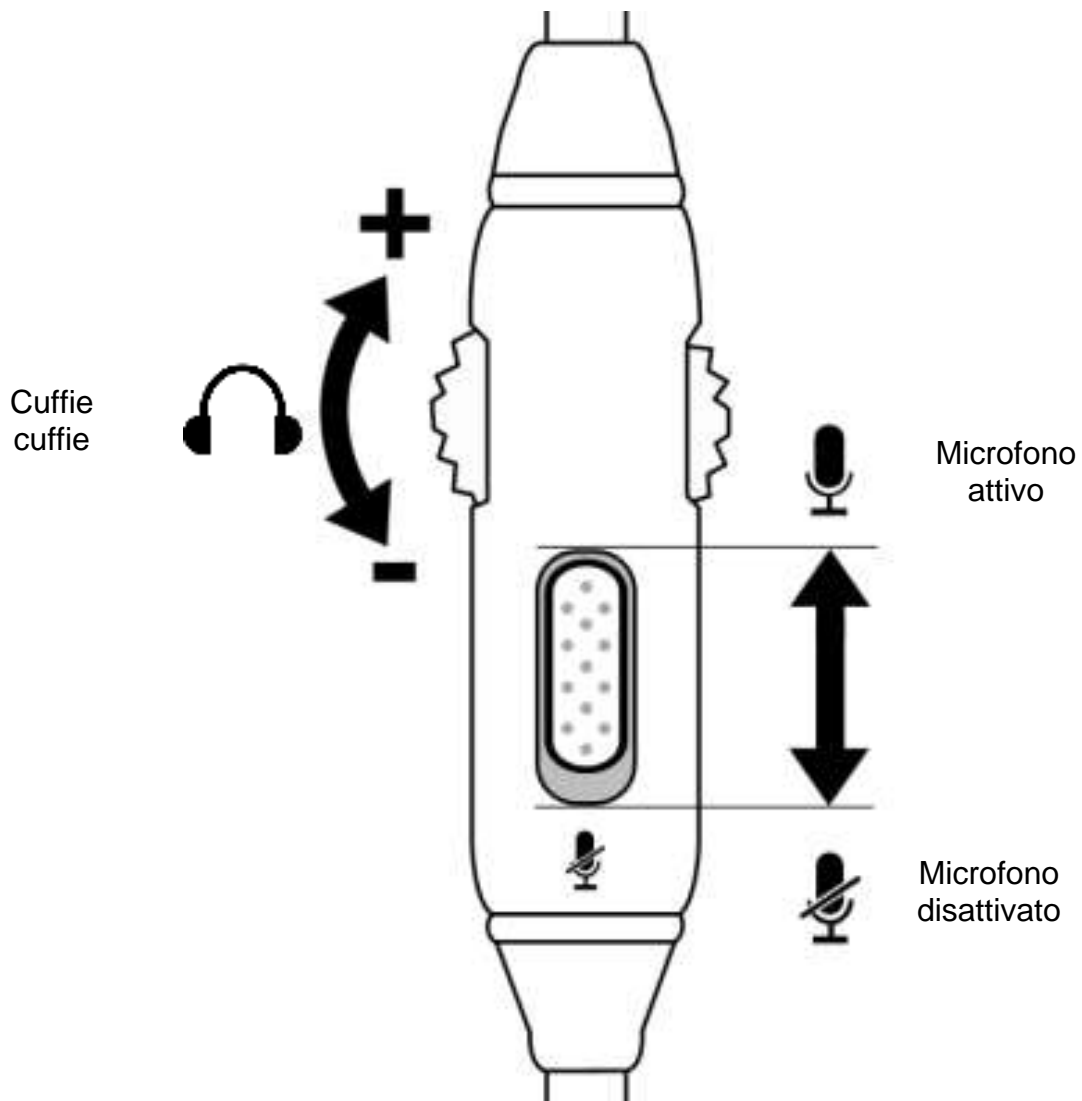

Utilizzo con la console PlayStation™ 4

Per utilizzare le cuffie con la console PlayStation™ 4 (PS4™), collegare il jack da 3,5 mm delle cuffie direttamente al controller di gioco della console PS4™. Quindi procedere come descritto di seguito:

1. Accendere la console PS4™.
2. Accedere al menu “**Settings**” (impostazioni) e selezionarlo.
3. Evidenziare la voce di menu “**Devices**” (dispositivi) e selezionarla.
4. Scorrere fino alla voce “**Audio Devices**” (dispositivi audio) e selezionarla.
5. Scegliere “**Output to Headphones**” (riproduci l'audio tramite cuffie) e selezionare “**All Audio**” (tutto l'audio).

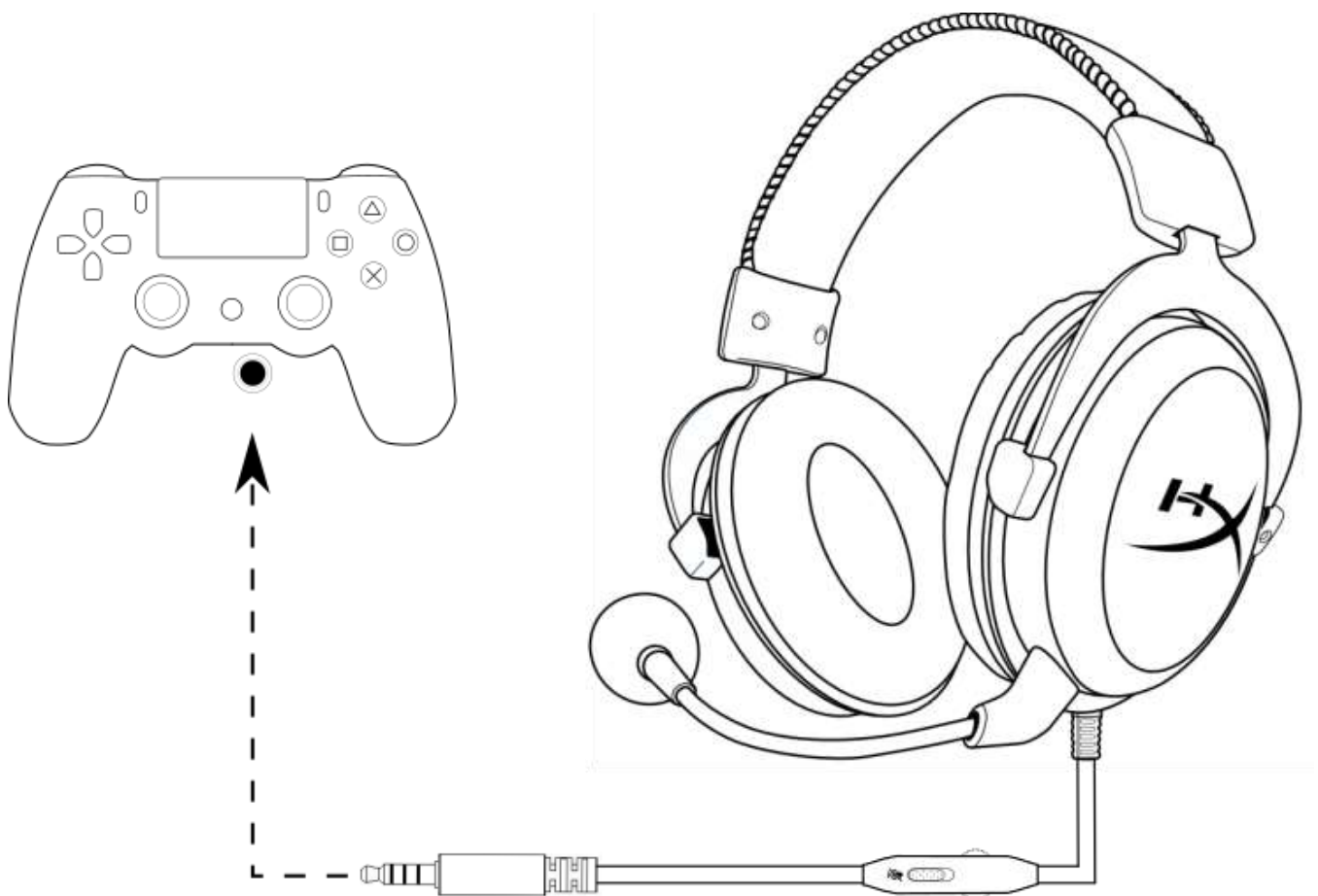

Utilizzo con la console PS4™



Utilizzo con Xbox One™

Per utilizzare le cuffie con la console Xbox One™, collegare il jack da 3,5 mm delle cuffie direttamente al connettore da 3,5 mm presente sul controller della console Xbox One™.

* Se il controller della console Xbox One™ non è dotato di connettore da 3,5 mm, è necessario procurarsi un adattatore cuffie stereo per Xbox One™ (venduto separatamente), che andrà collegato al controller della console Xbox One™ (come illustrato di seguito).

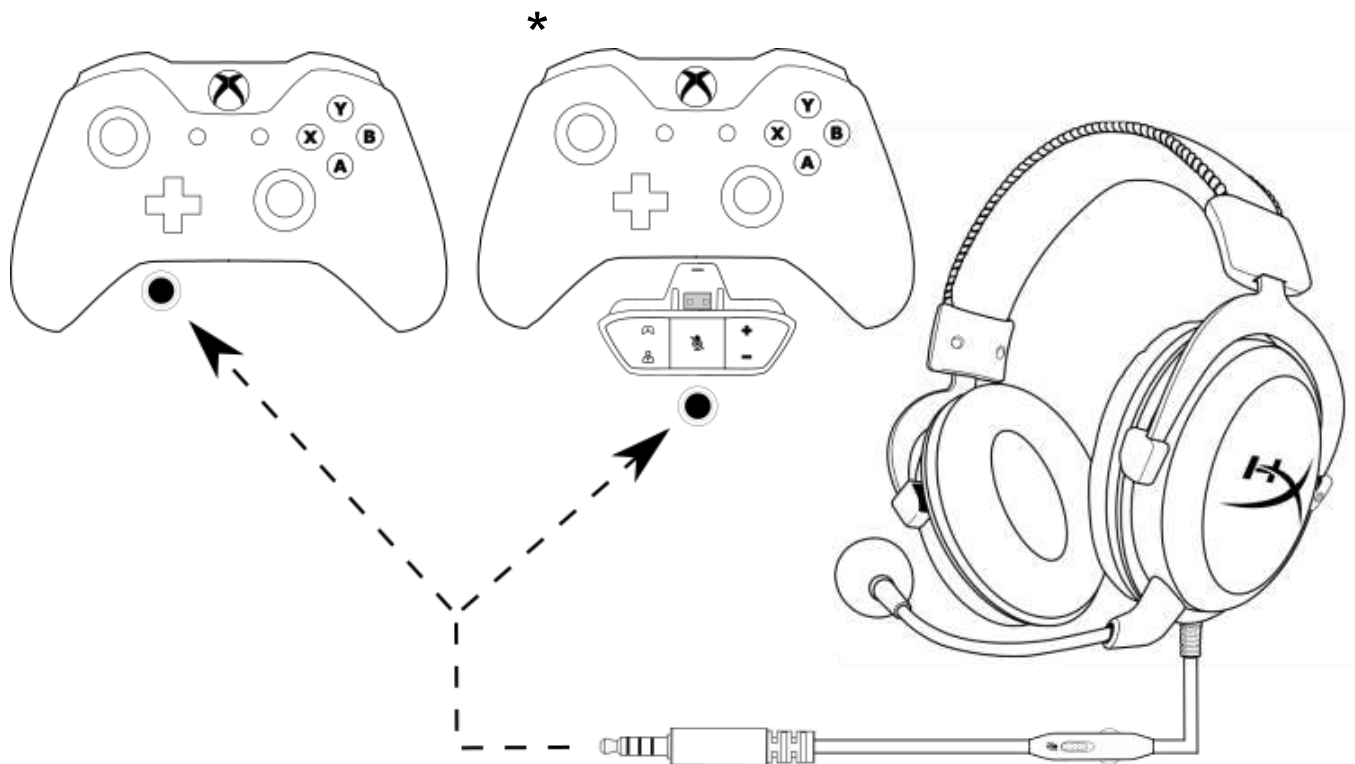

Utilizzo con la console Xbox One™



Utilizzo con PC

Per utilizzare le cuffie con un computer (o altro dispositivo) che disponga di connessioni separate per microfono e cuffie, collegare il jack audio da 3,5 mm delle cuffie al jack femmina della prolunga PC. La prolunga per PC termina con due jack audio da 3,5 mm. Il jack audio che presenta le bande verdi va inserito nella porta contrassegnata dal colore verde o dal simbolo delle cuffie (🎧). Il jack microfono presenta invece delle bande rosa e va inserito nella porta contrassegnata dal colore rosa o dal simbolo del microfono (🎤).

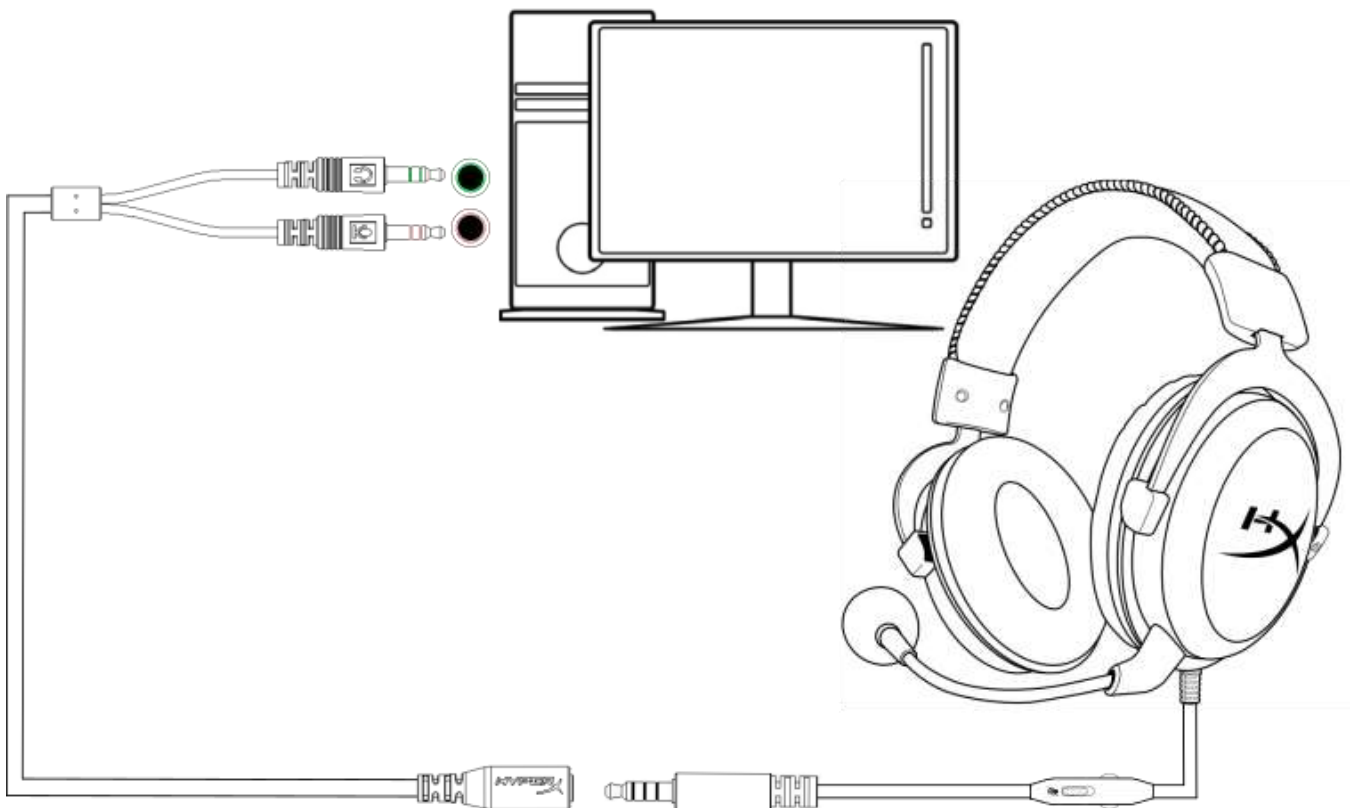

Utilizzo con prolunga PC



Utilizzo con dispositivi mobili

Per utilizzare le cuffie con un dispositivo mobile (o altro dispositivo) tramite un connettore per cuffie (CTIA a 4 poli), inserire il jack da 3,5 mm direttamente nella presa cuffie del dispositivo.

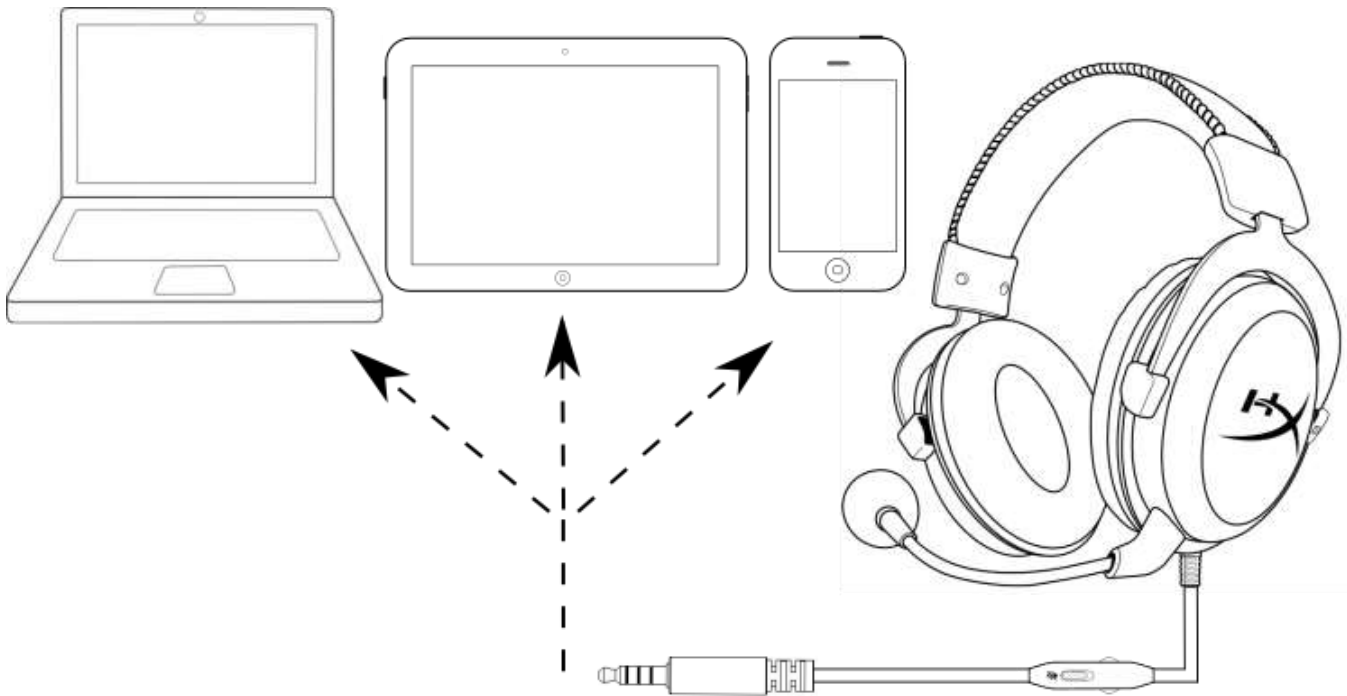

Utilizzo con dispositivo mobile (smartphone, tablet o notebook)

Utilizzo con Wii U™

Per utilizzare le cuffie con la console Wii U™, collegare il jack da 3,5 mm delle cuffie direttamente al controller gamepad della console Wii U™.

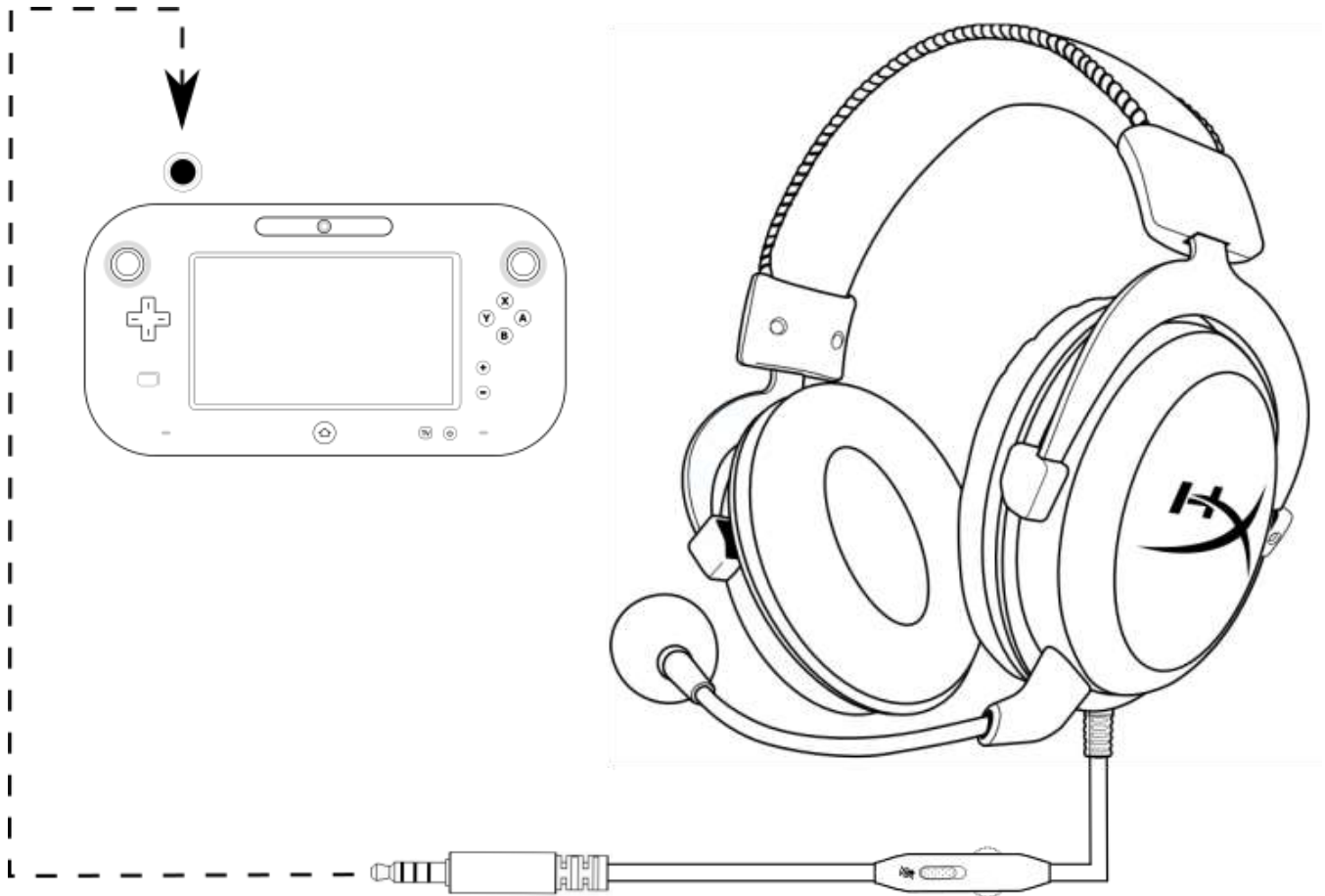

Utilizzo con la console Wii U™



Headset HyperX Cloud - Silver

com controle de áudio no fio



Números das Peças: HX-HSCL-SR/NA



Introdução

HyperX Cloud™ foi projetado para jogadores de console importantes. Cloud no modelo silver com controle de áudio no fio coloca o poder em suas mãos, não nos menus. A estrutura durável de alumínio resiste ao uso diário enquanto os protetores de ouvido de espuma inteligente e arcos de cabeça almofadados proporcionam um conforto premiado. Drivers de 53 mm compatíveis com HiFi resultam em áudio claro como cristal e o microfone ajustável com anulação de ruído elimina o barulho do fundo para que você seja ouvido claramente.

O que está incluído:

- Headset HyperX Cloud - Silver
- Microfone removível
- Bolsa de transporte em malha
- Cabo de extensão para PC

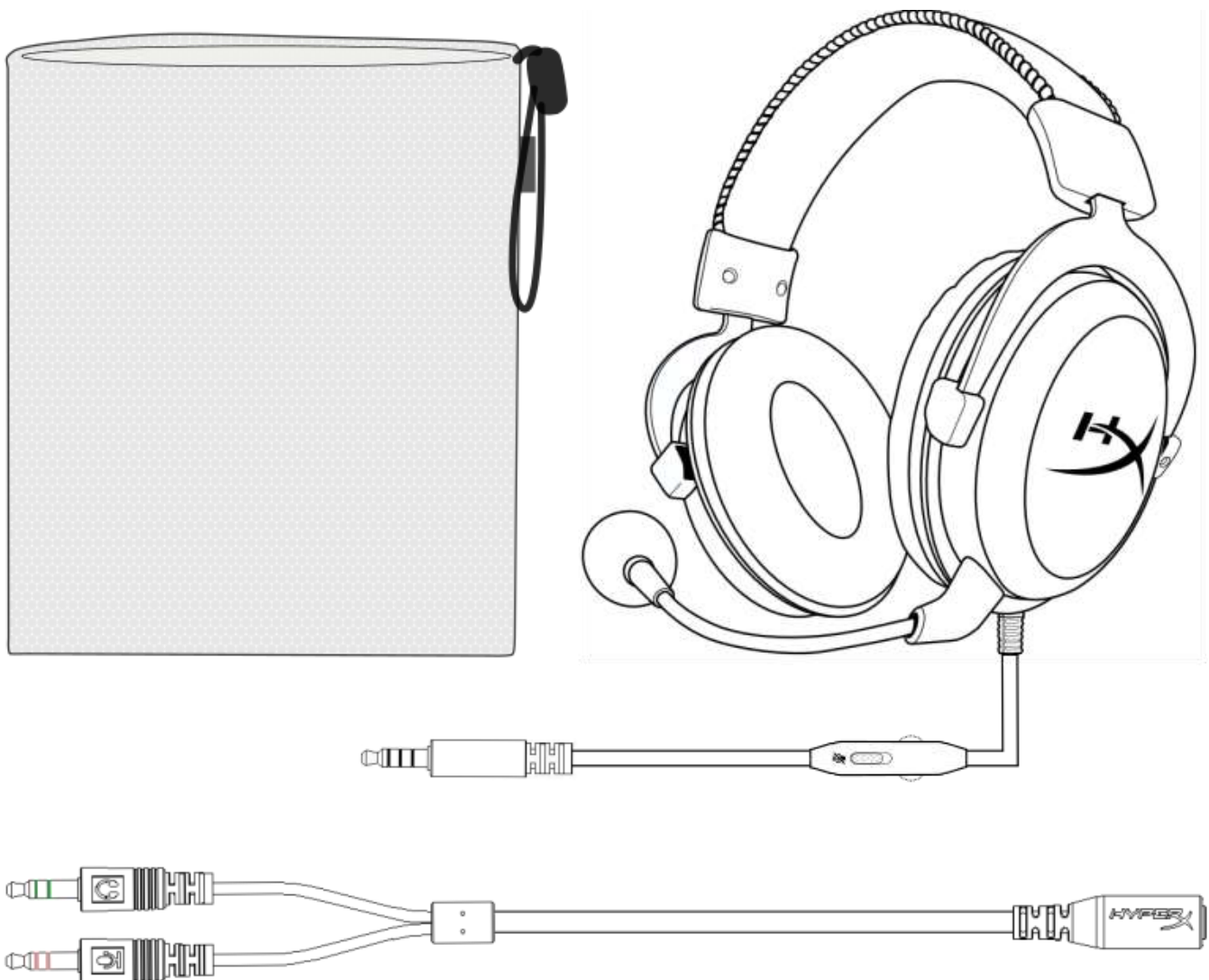



Características:

- Controle de áudio no fio
- Estrutura de alumínio durável
- Conforto premiado
- Áudio para imersão no jogo
- Microfone removível com anulação de ruído
- Compatibilidade com múltiplas plataformas

Especificações técnicas:

Fone de ouvido:

- Driver: Dinâmico, 53 mm com magnetos de neodímio
- Tipo: Circumaural, fechado
- Resposta de frequência: 15Hz-25.000 Hz
- Impedância: 60 Ω
- Nível de pressão sonora: 98dB SPL/mW a 1kHz
- T.H.D.: < 2%
- Potência de entrada: Nominal 150mW, Máximo 300mW
- Peso: 309 g
- Peso com microfone: 322 g
- Tipo e comprimento do cabo: Headset (1,3 m) + cabo de extensão para PC (2 m)
- Conexão: Headset - plugue de 3,5 mm (4 polos) + cabo de extensão para PC - plugues estéreo e de microfone de 3,5 mm.

Microfone:

- Elemento: Microfone condensador Electret
- Padrão Polar: Uni-direcional, anulação de ruído
- Resposta de frequência: 50Hz-18.000 Hz
- Sensibilidade: -39dBV (0dB=1V/Pa,1kHz)



Visão geral

- A. Arco da cabeça de couro sintético
- B. Controle de ajuste do arco da cabeça
- C. Protetores de ouvido de couro sintético
- D. Microfone removível com anulação de ruído
- E. Cabo acoplado com controle de áudio no fio
- F. Cabo de extensão para PC com plugues estéreo e de microfone de 3,5 mm

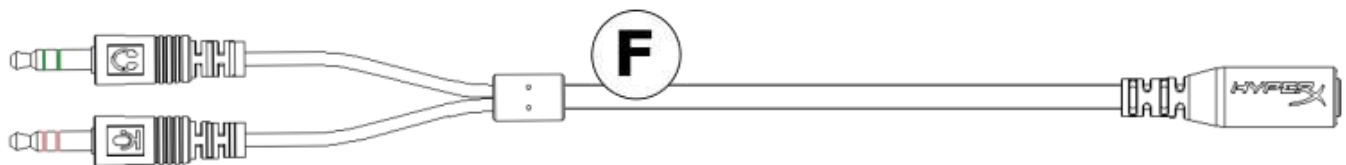
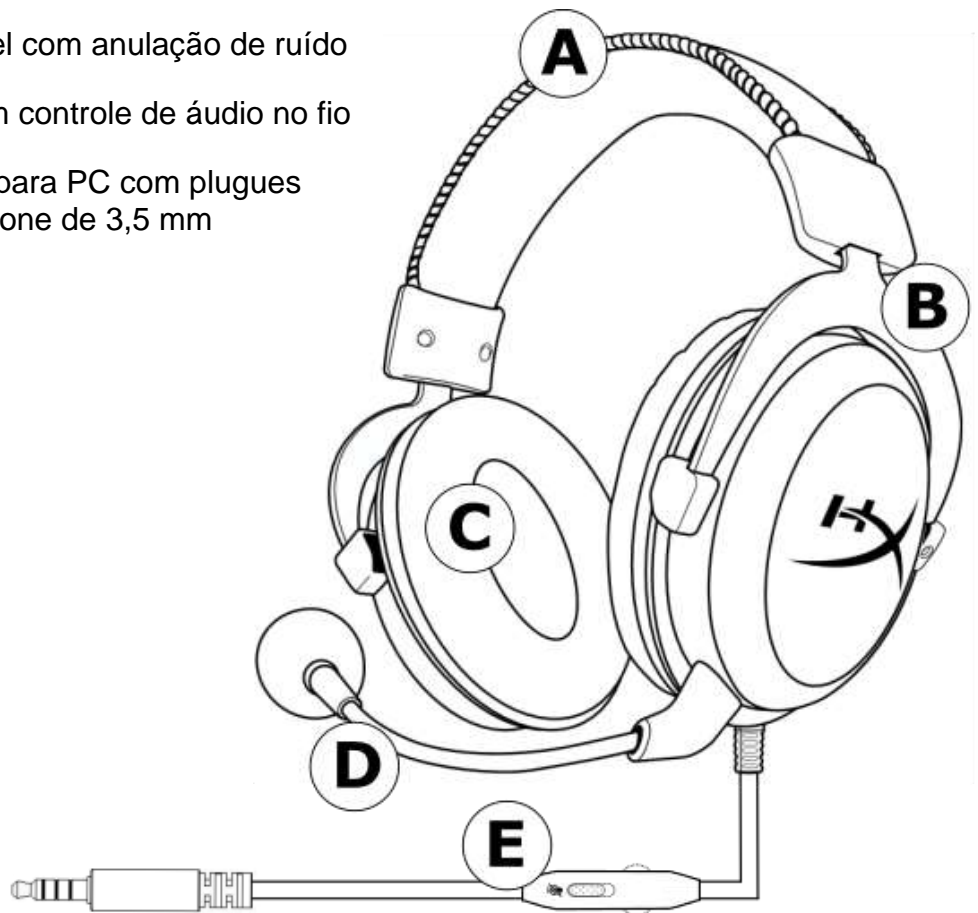



Operação de controle de áudio no fio

O controle de áudio no fio contém um botão de volume para ajustar o volume de saída do fone de ouvido e um controle deslizante para silenciar o microfone.

Para aumentar o volume do headset, gire o botão de volume no sentido horário (em direção ao sinal de +). Para reduzir o volume, gire o botão de volume no sentido anti-horário (em direção ao sinal de -).

Para silenciar o microfone, mova o botão do microfone para baixo. Para ativar o som do microfone, mova o botão do microfone para cima.

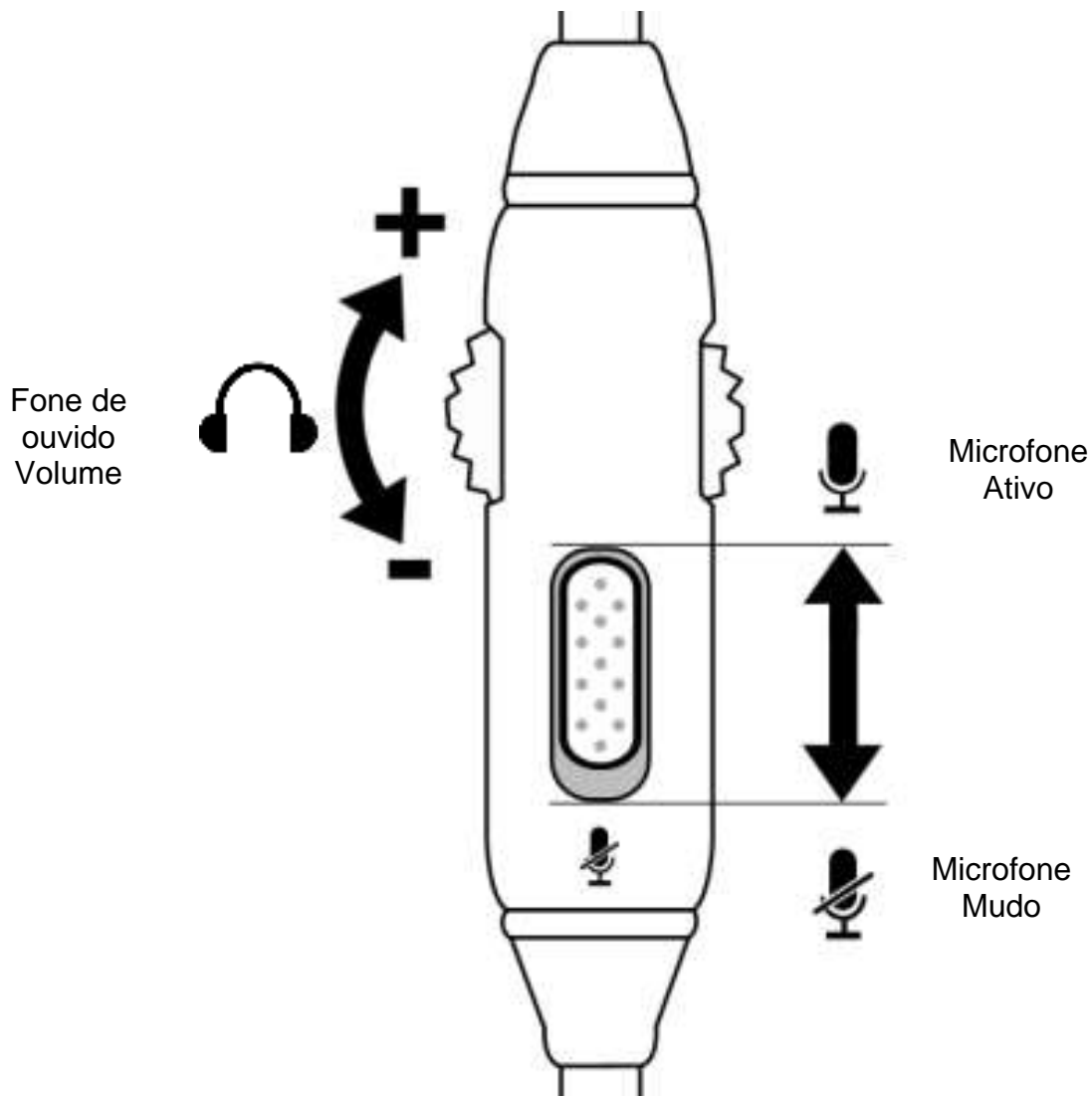

Uso (PlayStation™ 4)

Para usar o headset com o PlayStation™ 4 (PS4™), conecte o plugue de 3,5 mm do headset diretamente ao controle do PS4™ e siga os seguintes passos:

1. Ligue seu console de jogos™ PS4.
2. Navegue até o Menu '**Configurações**' e selecione-o.
3. Destaque a opção do menu '**Dispositivos**' e selecione-a.
4. Role para baixo até '**Dispositivos de Áudio**' e selecione-o.
5. Escolha '**Saída para fones de ouvido**' e selecione '**Todo o Áudio.**'

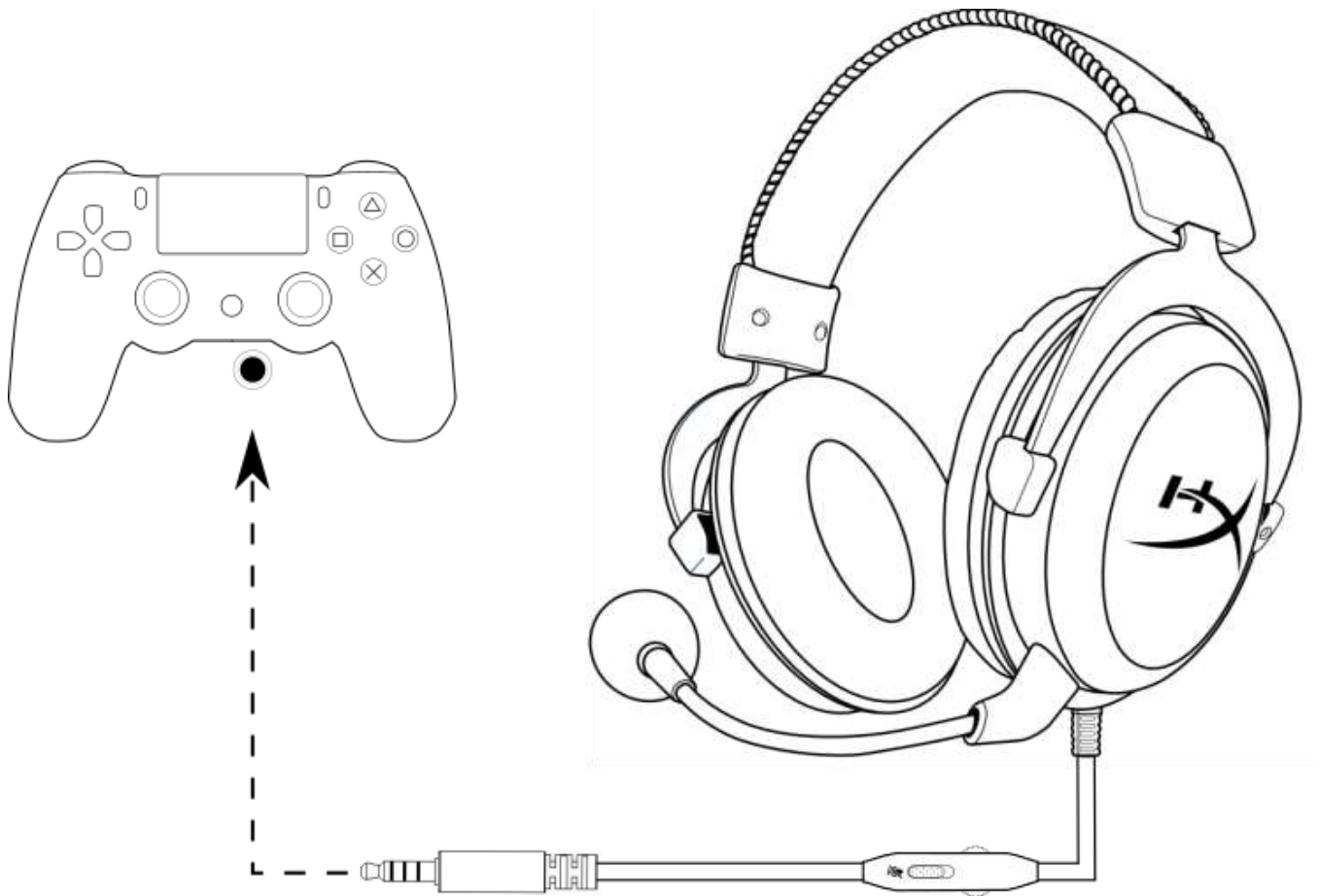

Utilizando com o PS4™

Uso (Xbox One™)

Para usar o headset com o Xbox One™, conecte o plugue de 3,5 mm do headset diretamente na entrada de 3,5 mm do controle do Xbox™ One

* Se o seu controle do Xbox One™ não tiver uma entrada de 3,5 mm você precisará do adaptador de headset estéreo Xbox One™ (vendido separadamente) que se conecta ao controle do Xbox One™ (figura abaixo).

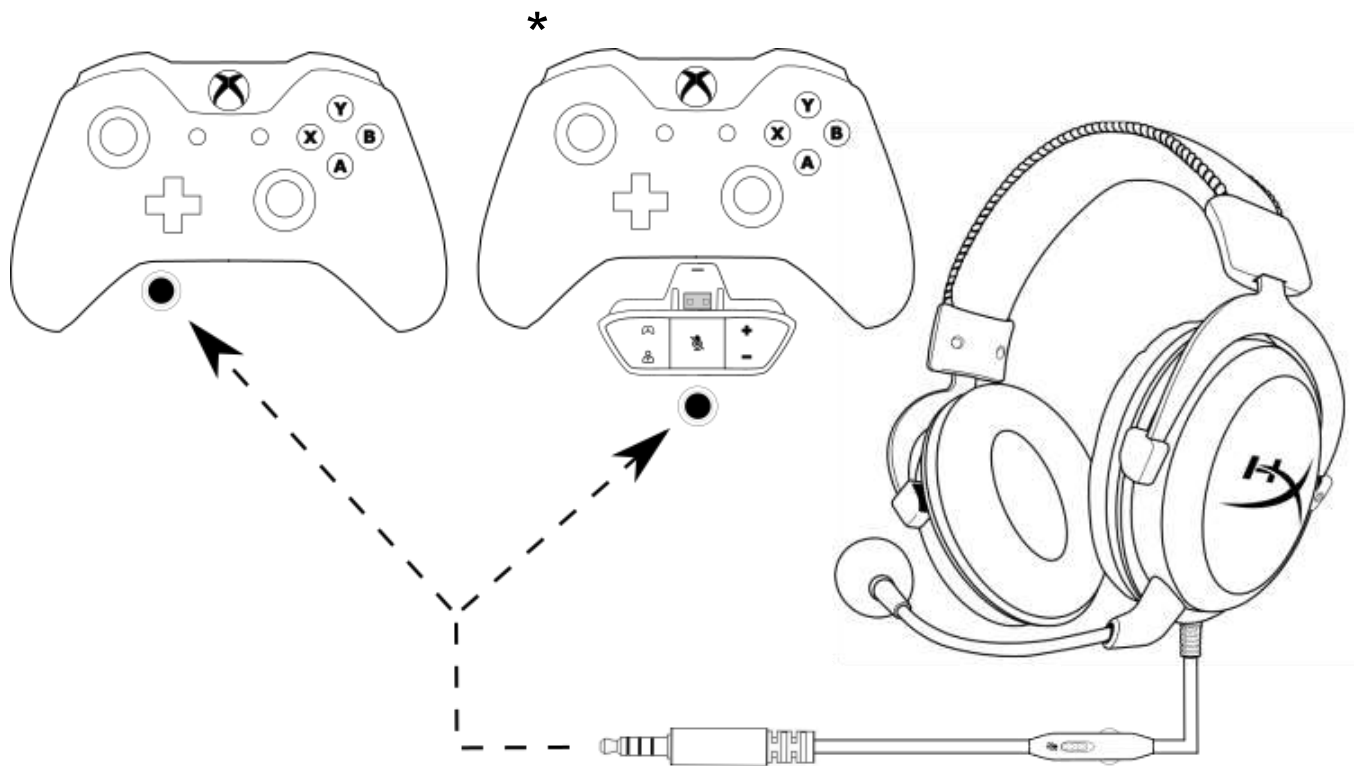

Utilizando com o Xbox One™



Uso (PC)

Para conectar o headset ao seu computador (ou outro dispositivo) que tenha tanto uma entrada de fone de ouvido e uma entrada de microfone, conecte o plugue de 3,5 mm do headset ao cabo de extensão para PC. O cabo de extensão para PC tem duas entradas de 3,5 mm. O plugue de áudio, que tem listras verdes, conecta-se na porta identificada com uma entrada verde ou símbolo de fone de ouvido 🎧. O plugue do microfone, que possui listras rosas, conecta-se à porta marcada em rosa ou com um símbolo de microfone 🎤.

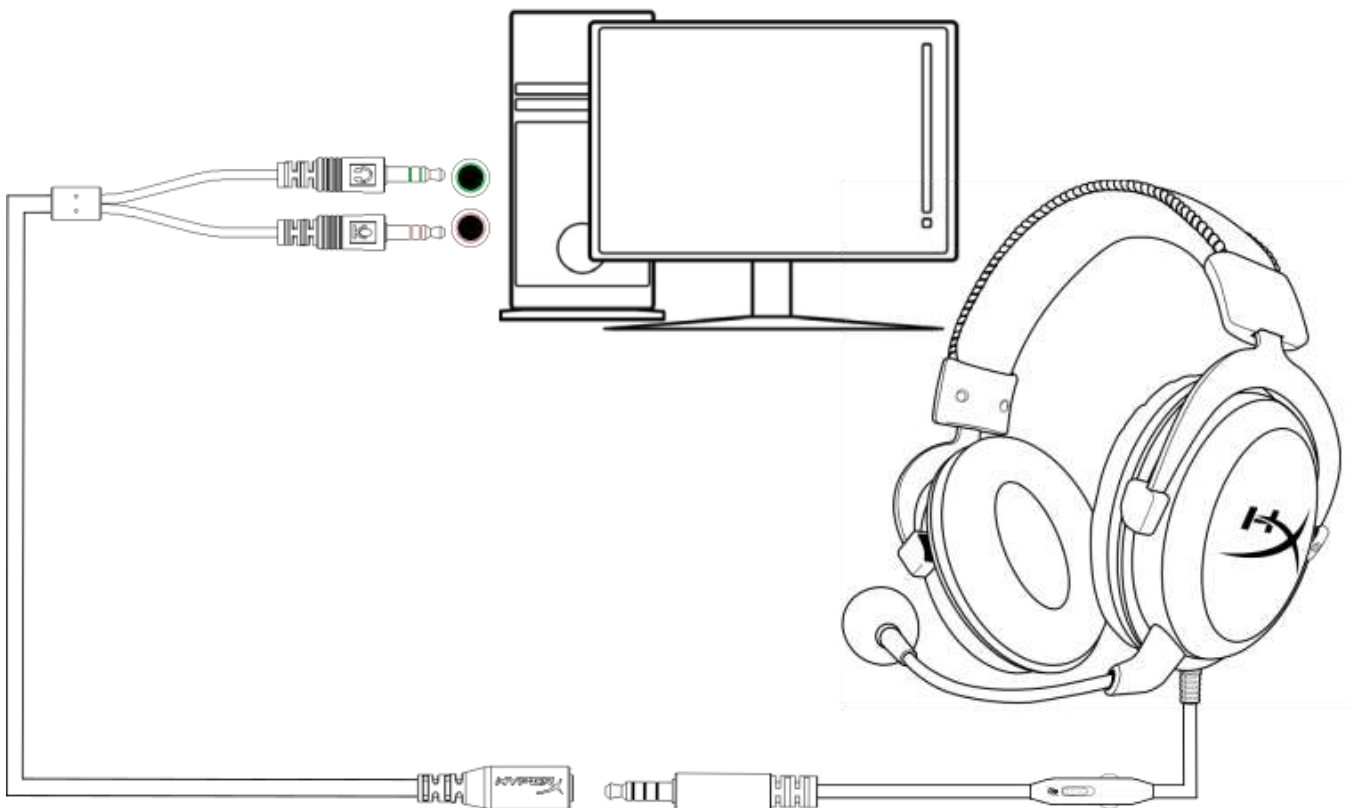

Utilizando com o cabo de extensão para PC



Uso (Dispositivo Móvel)

Para usar o headset com um dispositivo móvel (ou outro dispositivo) que tenha uma entrada para headset (4 polos CTIA), conecte o plugue de 3,5 mm diretamente na entrada para headset no seu dispositivo.

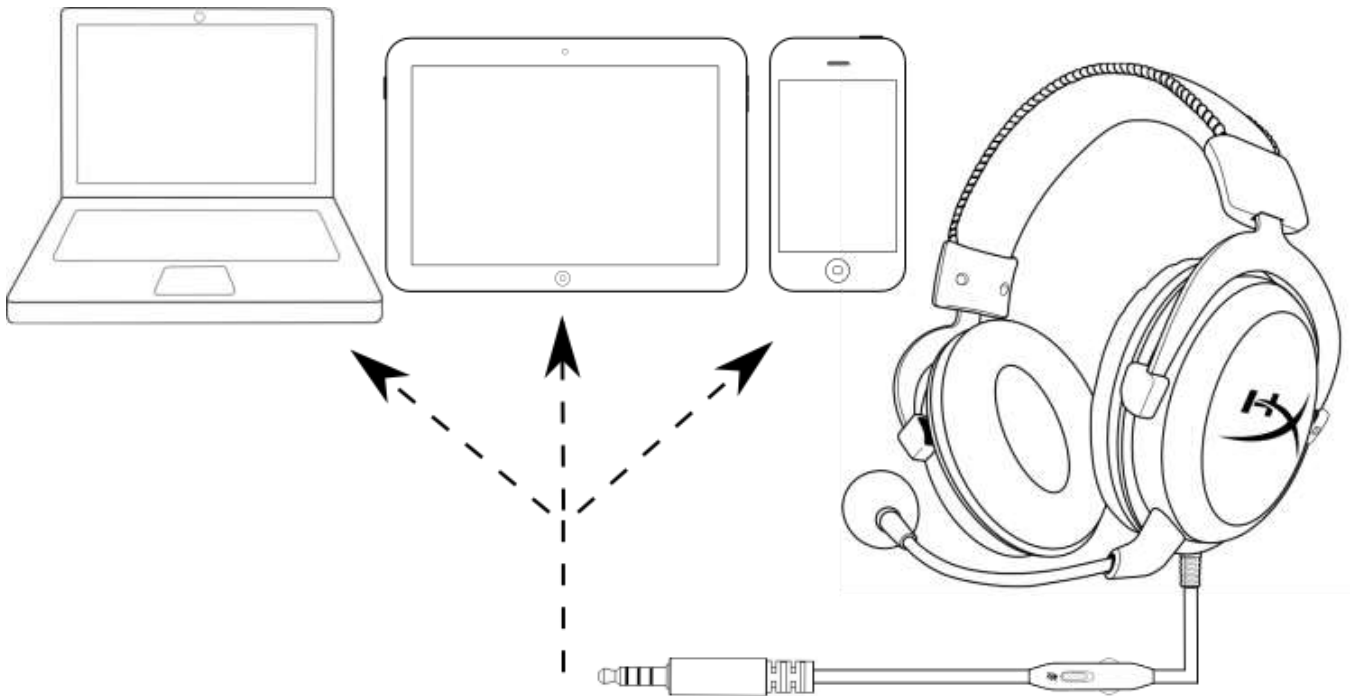

Utilizando com o dispositivo móvel (telefone, tablet ou notebook)

Uso (Wii U™)

Para usar o headset com o Wii U™, conecte o plugue de 3,5 mm do headset diretamente ao Wii U™ controle do gamepad.

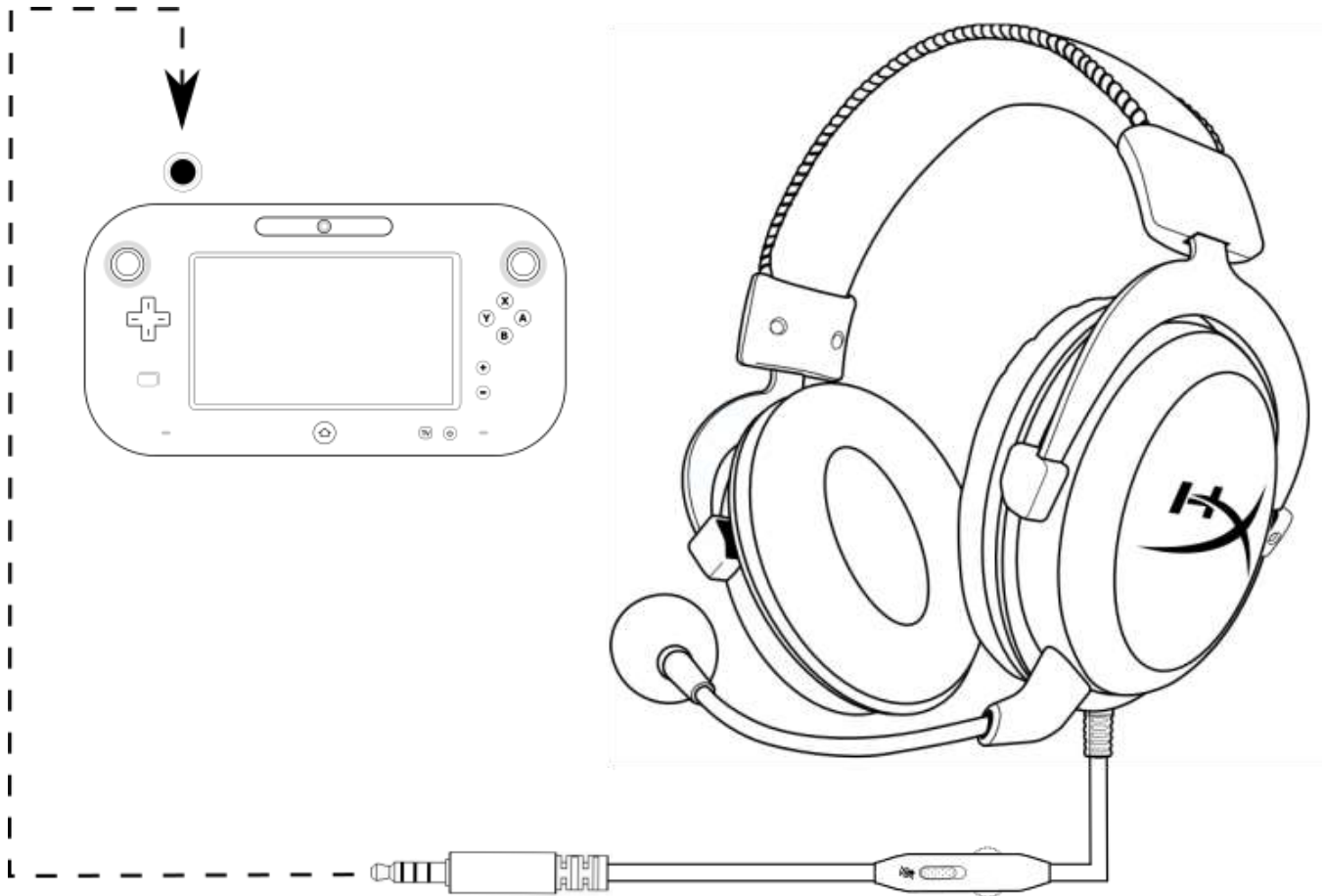

Utilizando com o Wii U™



Zestaw słuchawkowy HyperX Cloud – Silver

z pilotem zintegrowanym z przewodem



Numery katalogowe: HX-HSCL-SR/NA



Wprowadzenie

Zestaw słuchawkowy HyperX Cloud™ powstał dla wymagających graczy konsolowych. Zastosowany w zestawie Cloud w wersji Silver zintegrowany z przewodem pilot ułatwia sterowanie bez konieczności otwierania menu w konsoli. Trwała aluminiowa rama zapewnia odporność na trudy codziennego użytkowania, natomiast nauszники z pianki zapamiętującej kształt i wyściełany pałąk zapewniają najwyższy komfort. Zgodne ze standardem Hi-Fi przetworniki o średnicy 53 mm oczarowują krystalicznie wyrazistym dźwiękiem, a regulowany mikrofon z funkcją redukcji szumów eliminuje dźwięki płynące z otoczenia.

W zestawie:

- Zestaw słuchawkowy HyperX Cloud – Silver
- Odłączany mikrofon
- Pokrowiec z siateczki
- Przedłużacz do komputera

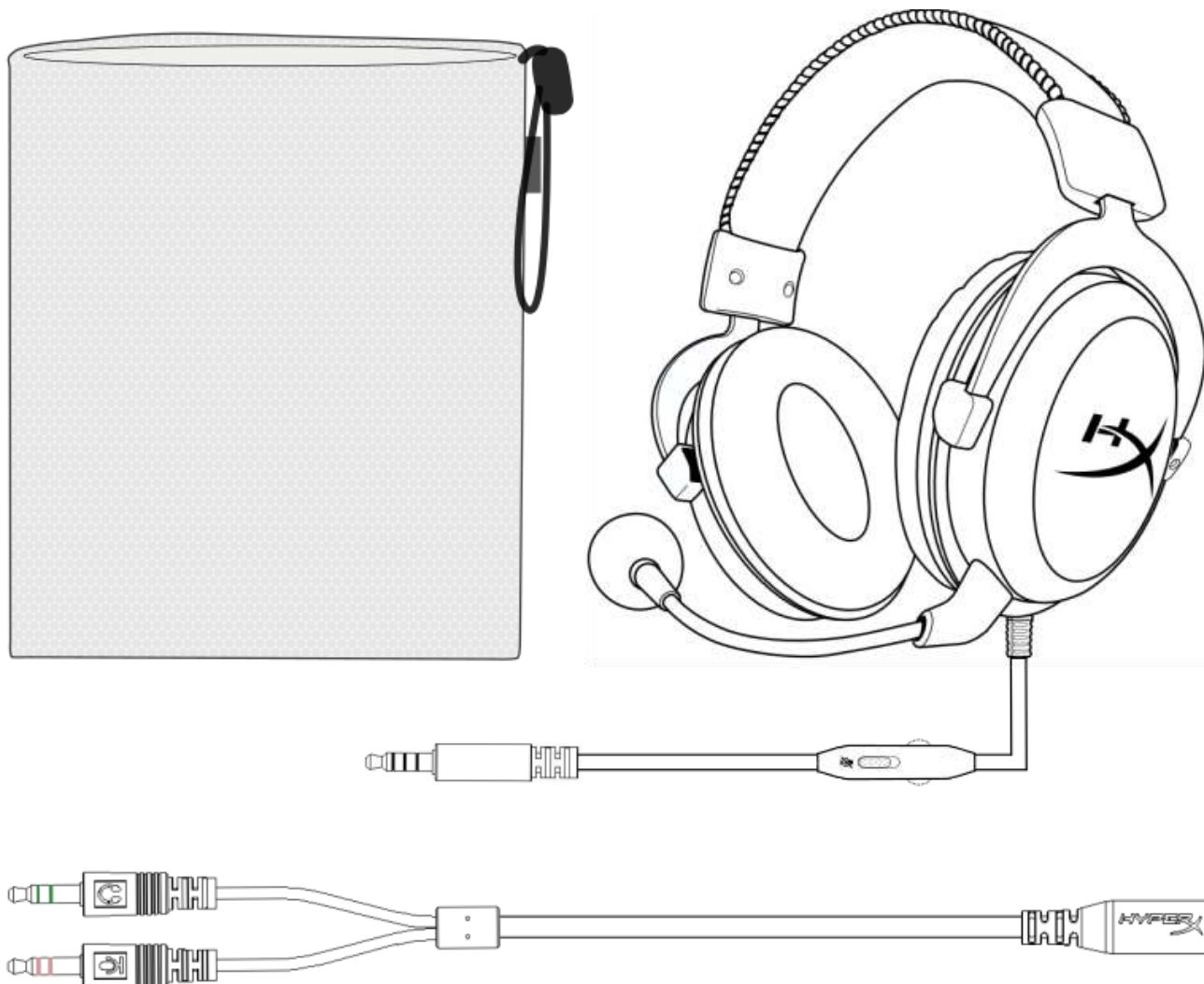



Cechy:

- Pilot zintegrowany z przewodem
- Trwała rama aluminiowa
- Najwyższy komfort
- Porywająca jakość dźwięku w grach
- Odłączany mikrofon z funkcją redukcji szumów
- Zgodność z wieloma platformami

Dane techniczne:

Słuchawki:

- Przetwornik: dynamiczny, o średnicy 53 mm, z magnesami neodymowymi
- Typ: wokółuszne, zamknięte
- Częstotliwość przenoszenia: 15–25000 Hz
- Impedancja: 60 Ω
- Poziom ciśnienia akustycznego: 98 dBSPL/mW przy 1 kHz
- Całkowite zniekształcenia harmoniczne (THD): < 2%
- Moc wejściowa: nominalna 150 mW, maks. 300 mW
- Waga: 309 g
- Waga z mikrofonem: 322 g
- Długość i typ przewodu: zestaw słuchawkowy (1,3 m) + przedłużacz do komputera (2 m)
- Złącza: zestaw słuchawkowy – wtyczka 3,5 mm (4 pola) + przedłużacz do komputera – wtyczki 3,5 mm stereo i mikrofonu

Mikrofon:

- Element: elektretowy mikrofon pojemnościowy
- Charakterystyka kierunkowości: jednokierunkowy, z redukcją szumów
- Częstotliwość przenoszenia: 50–18000 Hz
- Czułość: -39 dBV (0 dB=1 V/Pa, 1 kHz)



Prezentacja

- A. Pałąk nagłowny wyściełany imitacją skóry
- B. Regulacja wysokości pałąka suwakiem
- C. Nauszniki z imitacji skóry
- D. Odłączany mikrofon z redukcją szumów
- E. Przewód ze zintegrowanym pilotem
- F. Przedłużacz do komputera z wtykami 3,5 mm dźwięku stereo i mikrofonu.

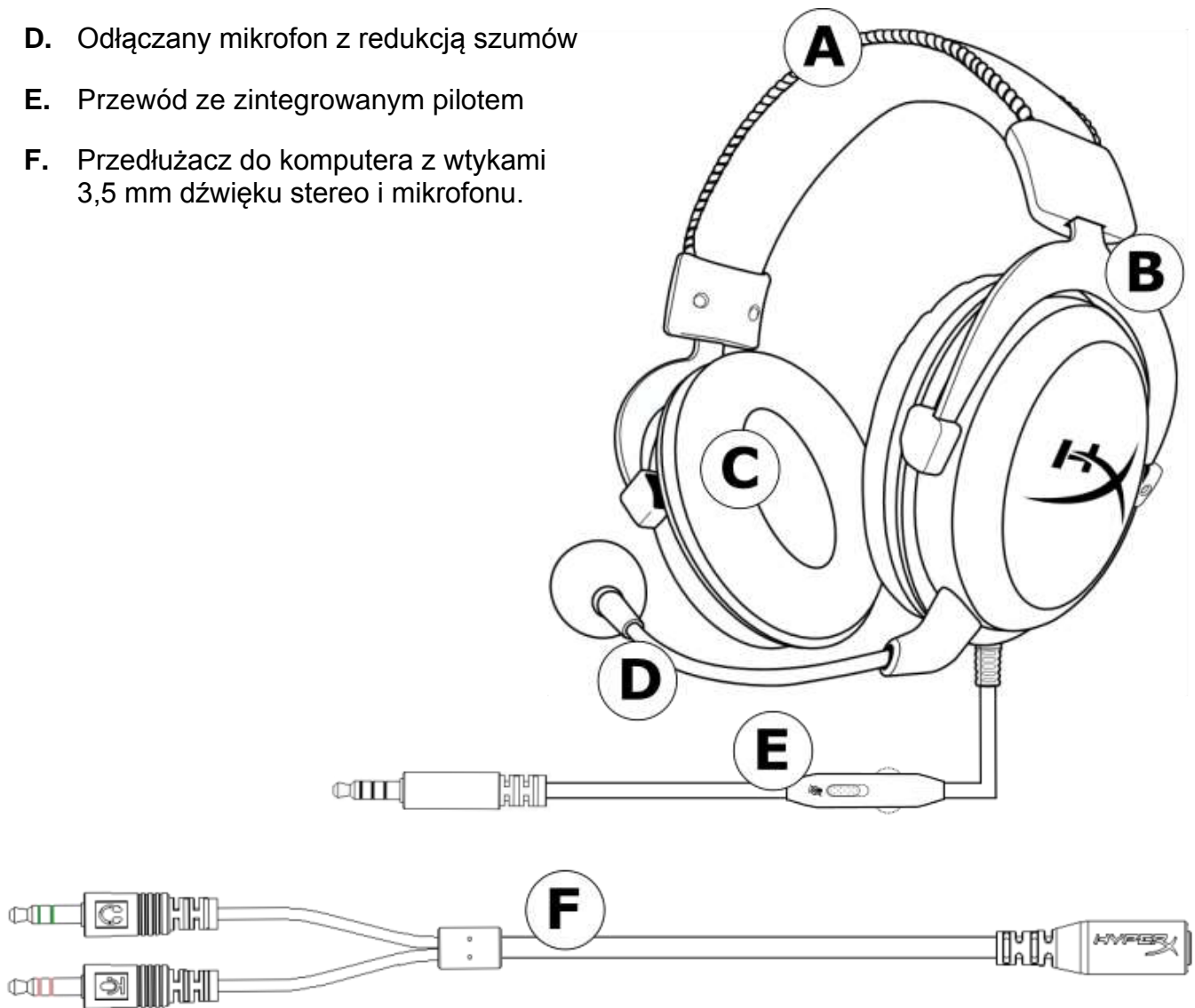



Sterowanie zintegrowanym pilotem

Zintegrowany pilot posiada pokrętko regulacji głośności dźwięku w słuchawkach oraz suwak służący do wyciszenia mikrofonu.

Aby zwiększyć głośność, pokrętko należy obracać zgodnie z ruchem wskazówek zegara, w stronę znaku plus (+). Aby zmniejszyć głośność, pokrętko należy obracać przeciwnie do ruchu wskazówek zegara, w stronę znaku minus (-).

Aby wyłączyć mikrofon, wystarczy przesunąć suwak do położenia dolnego. Aby włączyć mikrofon, suwak należy przesunąć do położenia górnego.

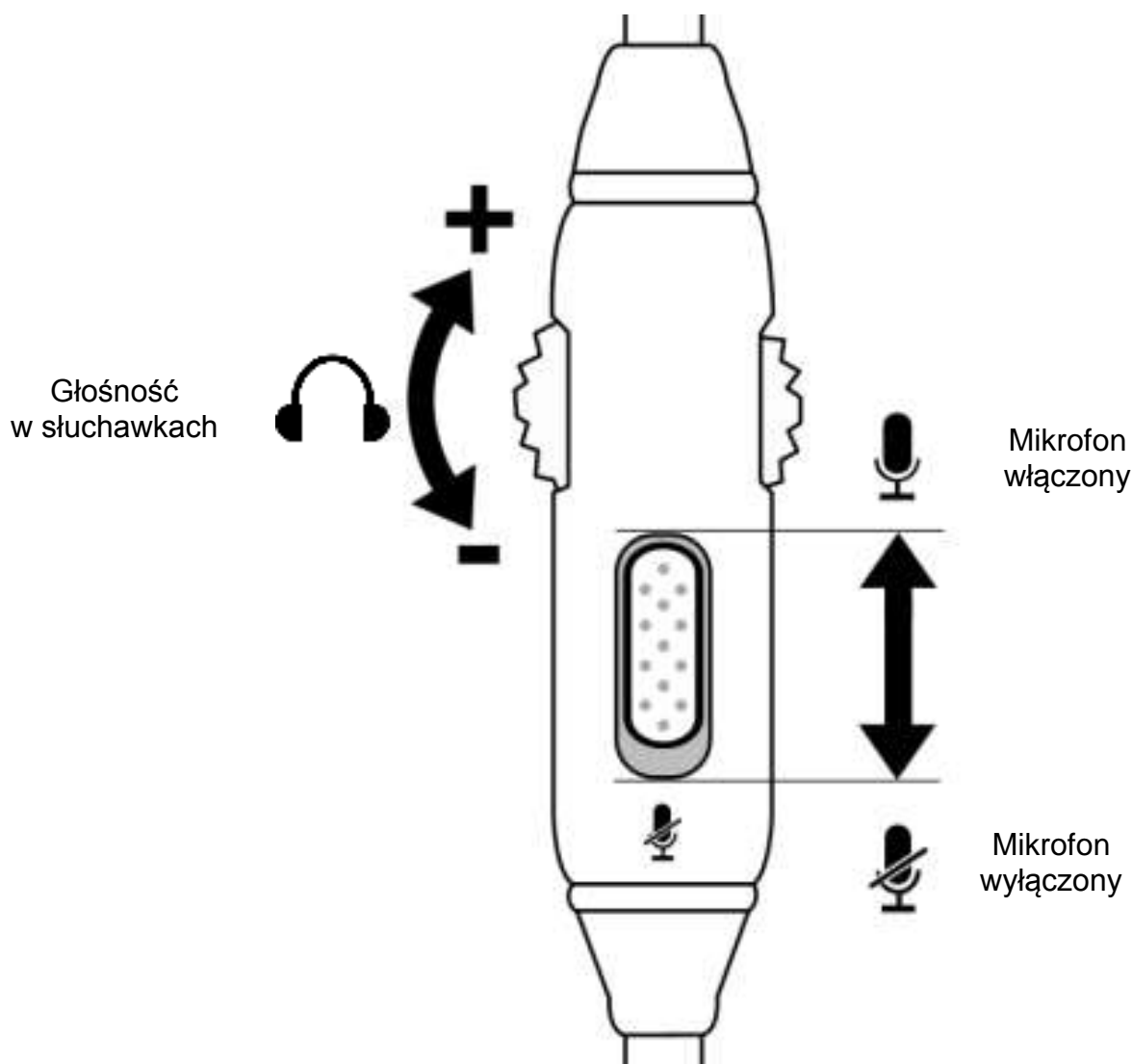



Użytkowanie zestawu z konsolą PlayStation™ 4

Aby używać zestawu słuchawkowego z konsolą PlayStation™ 4 (PS4™), należy podłączyć wtyczkę 3,5 mm zestawu słuchawkowego bezpośrednio do kontrolera konsoli PS4™ i wykonać poniższe czynności:

1. Włącz konsolę PS4™.
2. Przejdź do menu '**Ustawienia**' i otwórz je.
3. W menu przejdź do opcji '**Urządzenia**' i wybierz ją.
4. Przewiń w dół do pozycji '**Urządzenia audio**' i wybierz ją.
5. Wybierz opcję '**Wyjście na słuchawki**', a następnie pozycję '**Całość dźwięku**'.

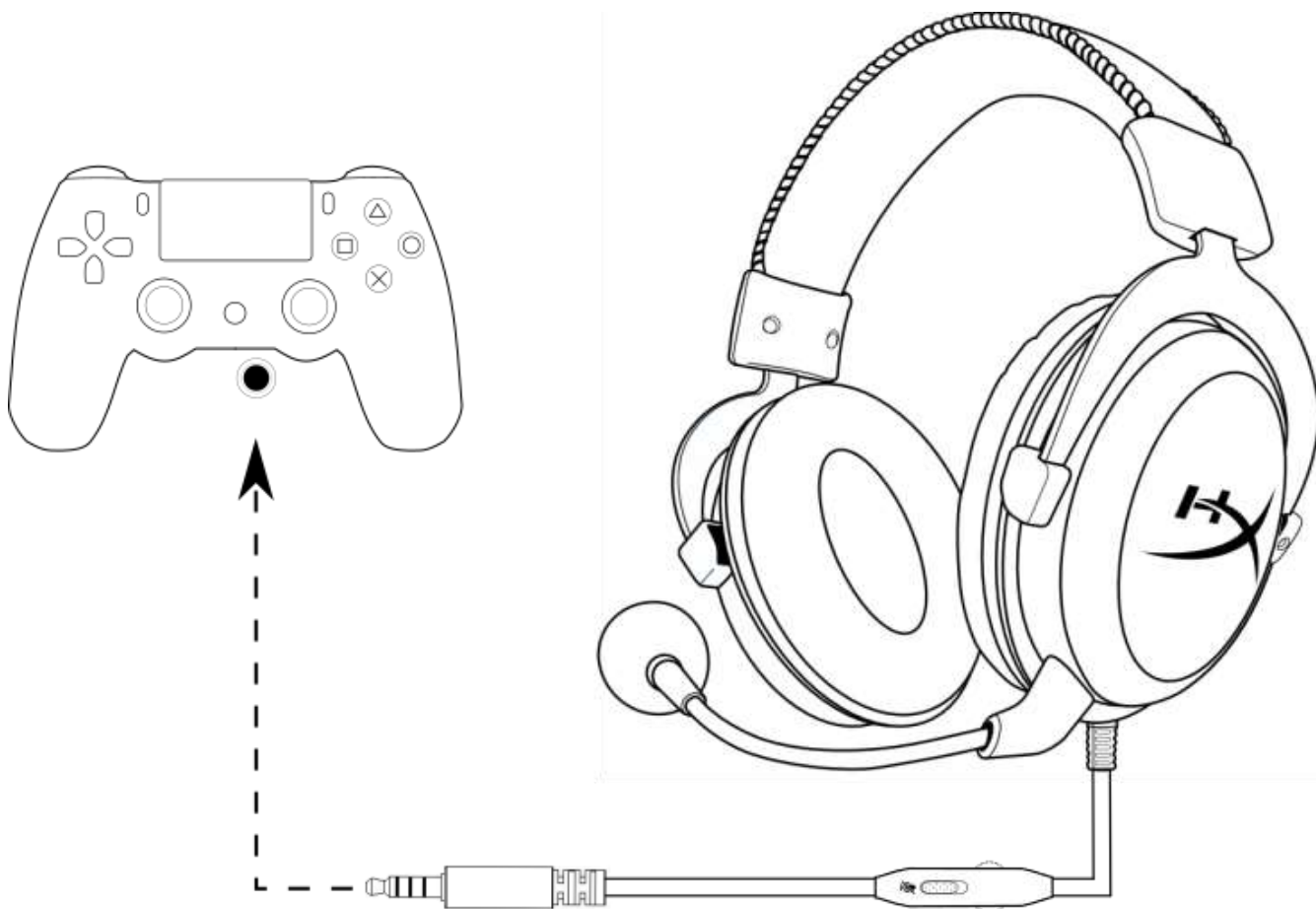

Użytkowanie zestawu z konsolą PS4™



Użytkowanie zestawu z konsolą Xbox One™

Aby używać zestawu słuchawkowego z konsolą Xbox One™, należy podłączyć wtyk 3,5 mm zestawu słuchawkowego bezpośrednio do gniazda jack 3,5 mm w kontrolerze konsoli Xbox™ One.

* Jeśli kontroler konsoli Xbox One™ nie posiada gniazda jack 3,5 mm, konieczne jest zastosowanie adaptera stereo kontrolera konsoli Xbox One™ (sprzedawanego oddzielnie). Adapter podłącza się do kontrolera konsoli Xbox One™ (patrz niżej).

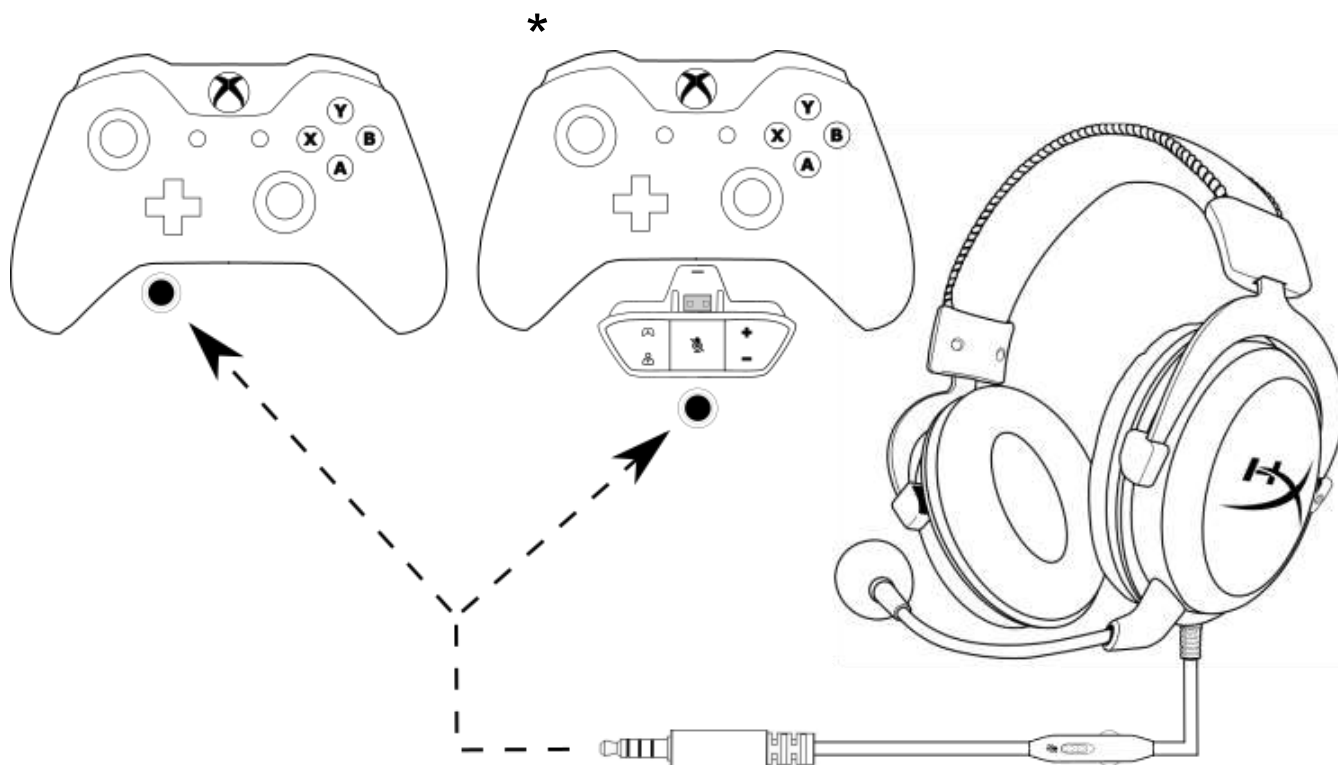

Użytkowanie zestawu z konsolą Xbox One™



Użytkowanie zestawu z komputerem

Aby podłączyć zestaw słuchawkowy do komputera (lub innego urządzenia) wyposażonego w gniazda słuchawek i mikrofonu typu jack, należy włożyć wtyk 3,5 mm zestawu do gniazda jack przedłużacza do komputera. Przedłużacz do komputera posiada dwa wtyki jack 3,5 mm. Wtyk audio z zielonymi paskami pasuje do portu w kolorze zielonym lub oznaczonego symbolem słuchawek 🎧. Wtyk mikrofonu z różowymi paskami pasuje do portu w kolorze różowym lub oznaczonego symbolem mikrofonu 🎤.

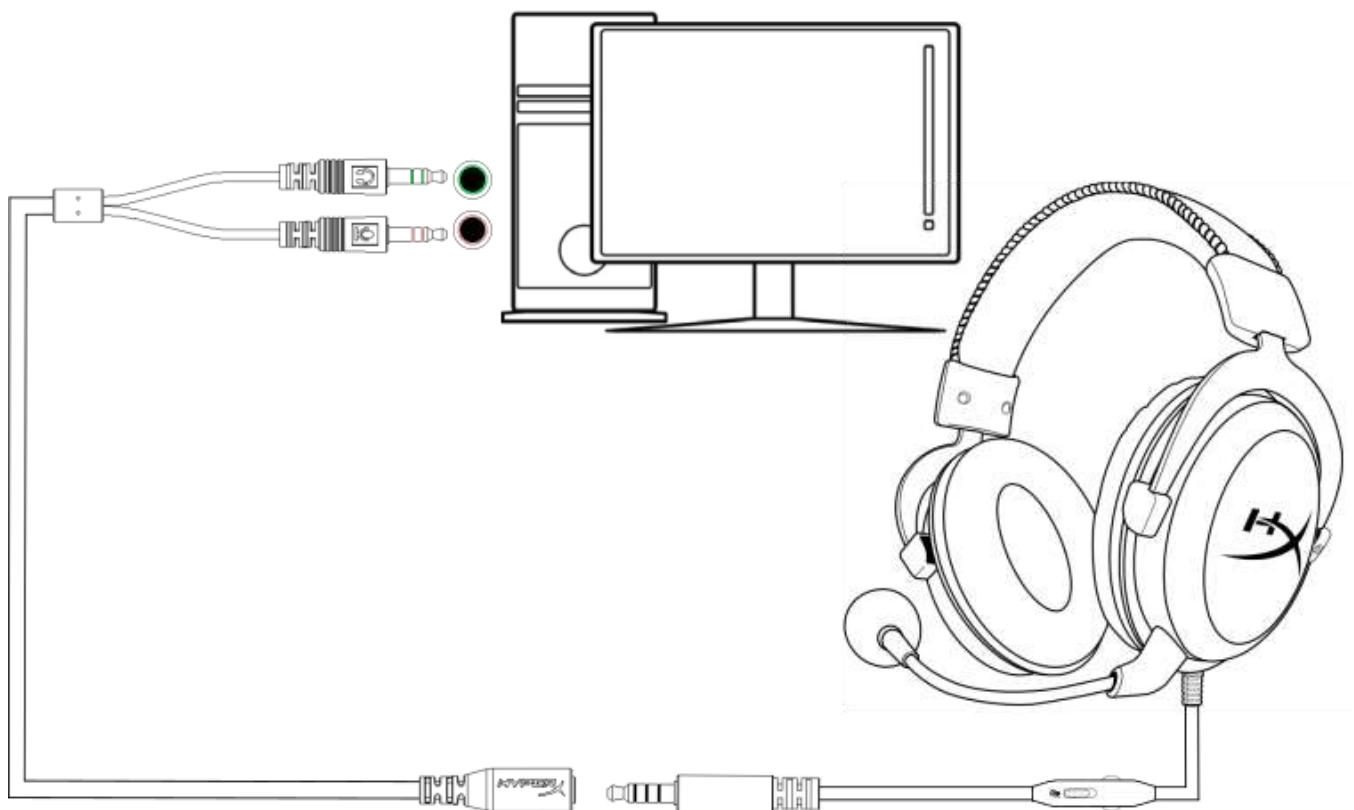

Użytkowanie zestawu z przedłużaczem do komputera



Użytkowanie zestawu z urządzeniami mobilnymi

Aby używać zestawu słuchawkowego z urządzeniem mobilnym (lub innym urządzeniem) posiadającym gniazdo jack typu CTIA (4 pola), należy podłączyć wtyk 3,5 mm bezpośrednio do gniazda jack urządzenia.

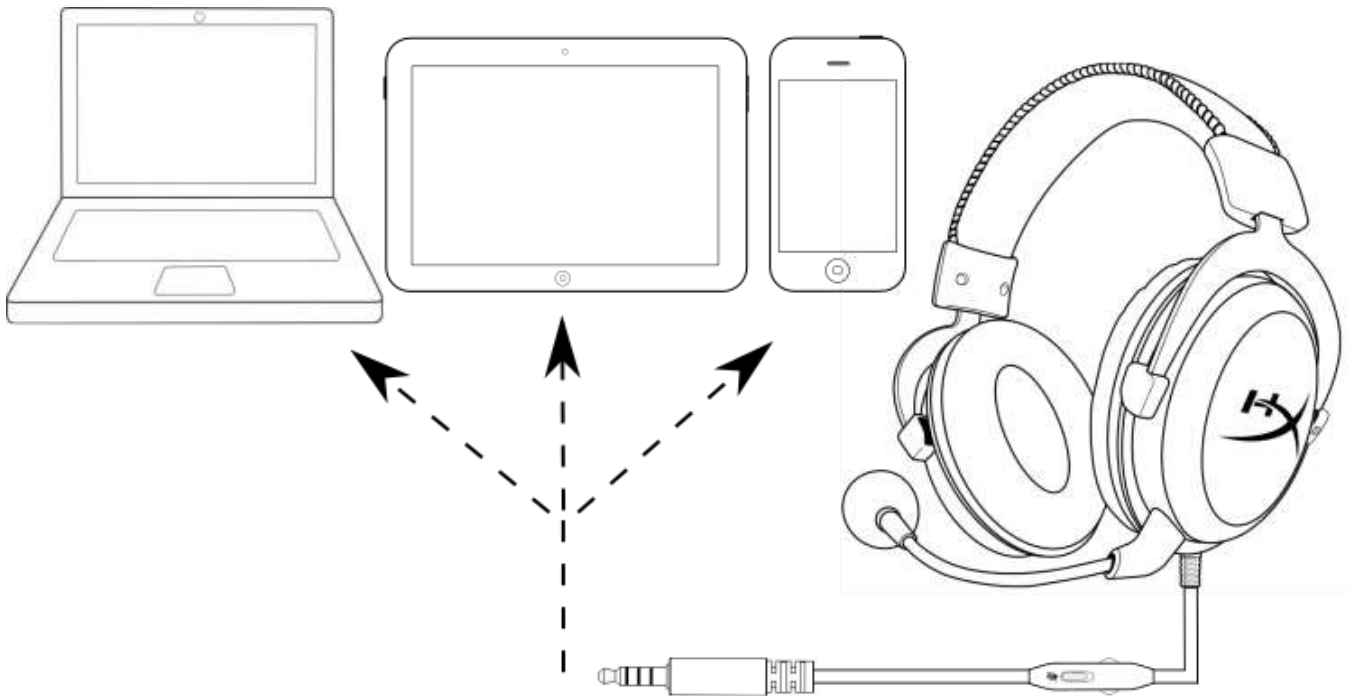

Użytkowanie zestawu z urządzeniami mobilnymi (telefonami, tabletami lub notebookami)



Użytkowanie zestawu z konsolą Wii U™

Aby używać zestawu słuchawkowego z konsolą Wii U™, należy podłączyć wtyczkę 3,5 mm zestawu słuchawkowego bezpośrednio do kontrolera konsoli Wii U™.

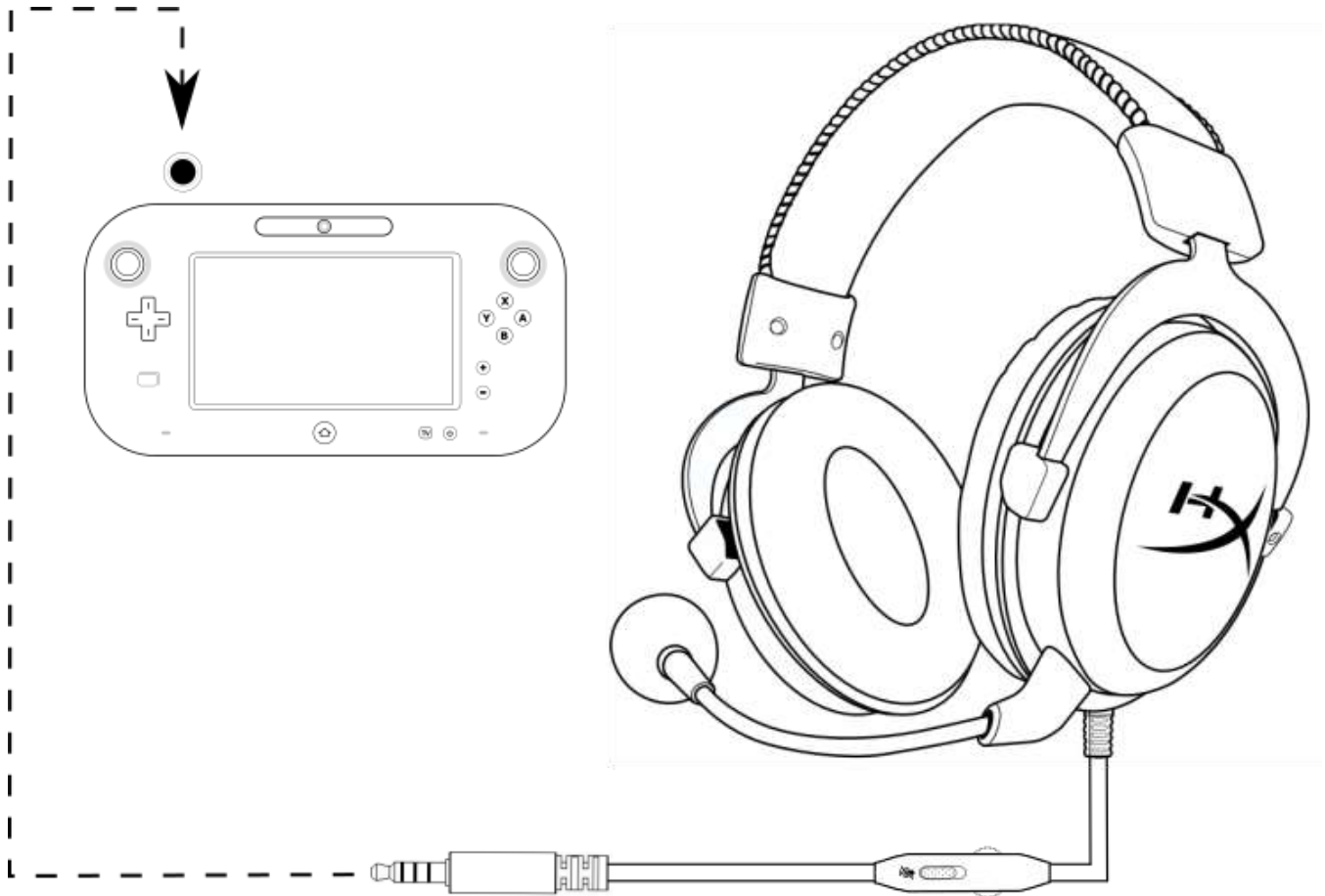

Użytkowanie zestawu z konsolą Wii U™



Гарнитура HyperX Cloud – Silver

со встроенным аудиоуправлением



Номера частей: HX-HSCL-SR/NA



Введение

Устройство HyperX Cloud™ отвечает потребностям самых взыскательных консольных геймеров. Гарнитура Cloud in silver со встроенным аудиоуправлением дает вам в руки все возможности управления без навигации по меню. Прочная алюминиевая рама выдерживает ежедневные нагрузки, а амбушюры из пены с памятью формы и оголовье с подкладкой обеспечивают уже признанный комфорт. Динамики 53 мм с HiFi-функциональностью гарантируют кристальную чистоту звука и шумоподавление, а регулируемый микрофон устраняет фоновые шумы, так что вас всегда хорошо слышно.

Комплект поставки:

- Гарнитура HyperX Cloud – Silver
- Съёмный микрофон
- Сетчатая сумка
- Удлинительный кабель ПК





Функции:

- Встроенное аудиоуправление
- Долговечная алюминиевая рама
- Исключительное удобство использования
- Звук с эффектом погружения в игру
- Съёмный микрофон с функцией шумоподавления
- Совместимость с разными платформами

Технические характеристики:

Наушники:

- Динамик: динамический (53 мм) с неодимовыми магнитами
- Тип: охватывающие, закрытого типа
- Частотная характеристика: 15–25 000 Гц
- Импеданс: 60 Ом
- Уровень звукового давления: 98 дБ SPL/мВт при 1 кГц
- Коэффициент нелинейных искажений: < 2%
- Входная мощность: Номинальная – 150 мВт, максимальная – 300 мВт
- Масса: 309 г
- Масса с микрофоном: 322 г
- Длина и тип кабеля: Гарнитура (1,3 м) + удлинительный кабель ПК (2 м)
- Соединение: Гарнитура – штекер 3,5 мм (4-пол.) + удлинительный кабель ПК – 3,5 мм штекеры стерео и микрофона

Микрофон:

- Элемент: Электретный конденсаторный микрофон
- Диаграмма направленности: Однонаправленная, с шумоподавлением
- Частотная характеристика: 50 Гц – 18 000 Гц
- Чувствительность: -39 дБВ (0 дБ = 1 В/Па, 1 кГц)



Обзор

- A. Оголовье из кожзаменителя
- B. Ползунок для регулировки оголовья
- C. Амбушюры из кожзаменителя
- D. Съёмный микрофон с функцией шумоподавления
- E. Прилагаемый кабель со встроенной регулировкой звука
- F. Удлинительный кабель для ПК со штекерами стерео и микрофона 3,5 мм

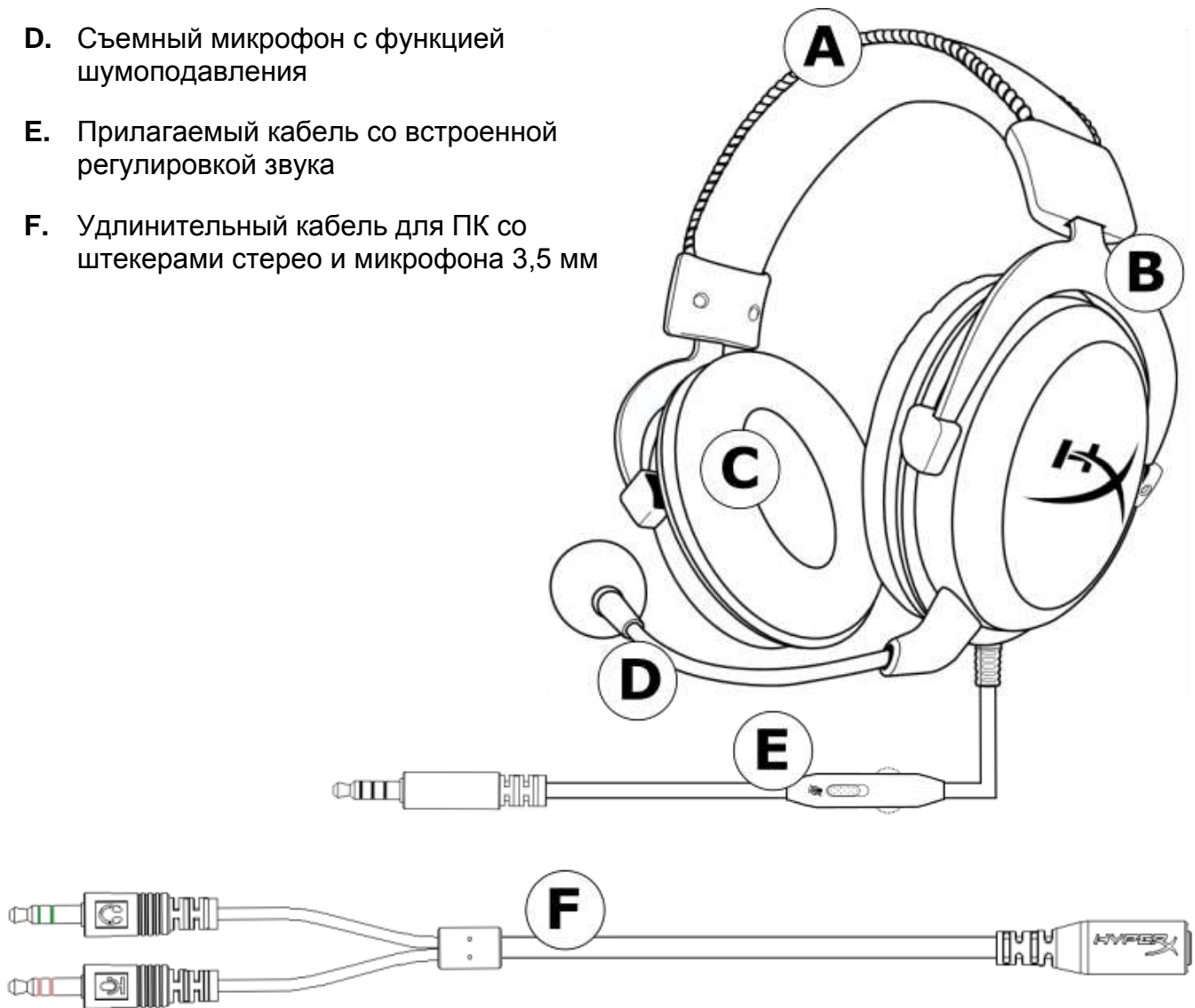



Встроенное аудиоуправление

Встроенное аудиоуправление включает колесико для регулировки выходной громкости наушников и ползунков выключения звука микрофона.

Для увеличения громкости гарнитуры поверните колесико громкости по часовой стрелке (в направлении знака +). Для уменьшения громкости гарнитуры поверните колесико громкости против часовой стрелки (в направлении знака –).

Для отключения микрофона установите кнопку отключения звука микрофона в нижнее положение. Для включения микрофона установите кнопку отключения звука микрофона в верхнее положение.

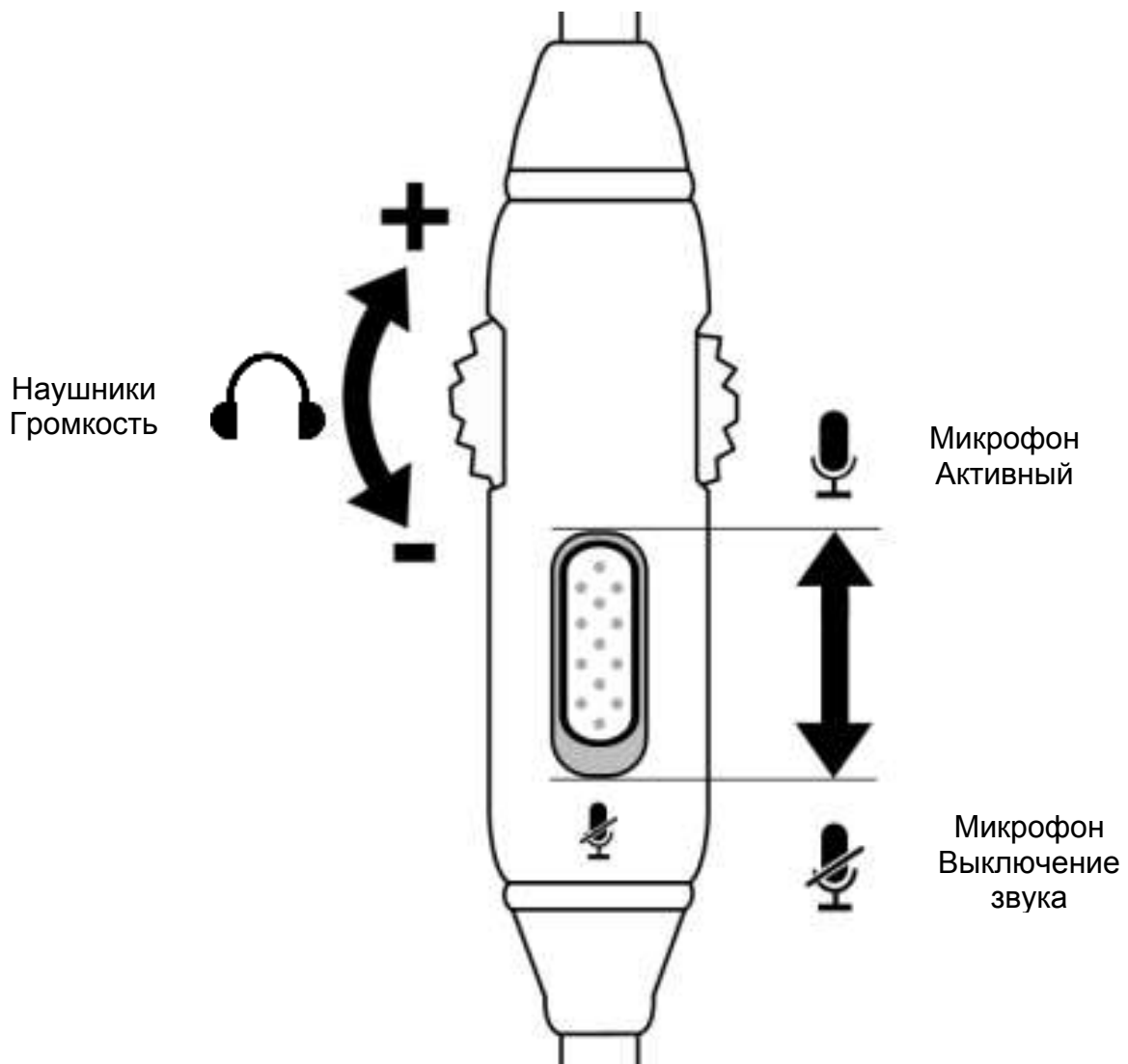

Использование (PlayStation™ 4)

Для использования гарнитуры с PlayStation™ 4 (PS4™) подключите штекер 3,5 мм на гарнитуре непосредственно к игровому контроллеру PS4™ и выполните следующие действия:

1. Включите игровую консоль PS4™.
2. Перейдите в меню **‘Настройки’** и выберите его.
3. Наведите курсор на меню **‘Устройства’** и выберите его.
4. Прокрутите до раздела **‘Аудиоустройства’** и выберите его.
5. Выберите **‘Выход к наушникам’** и выберите **‘Все аудио’**.

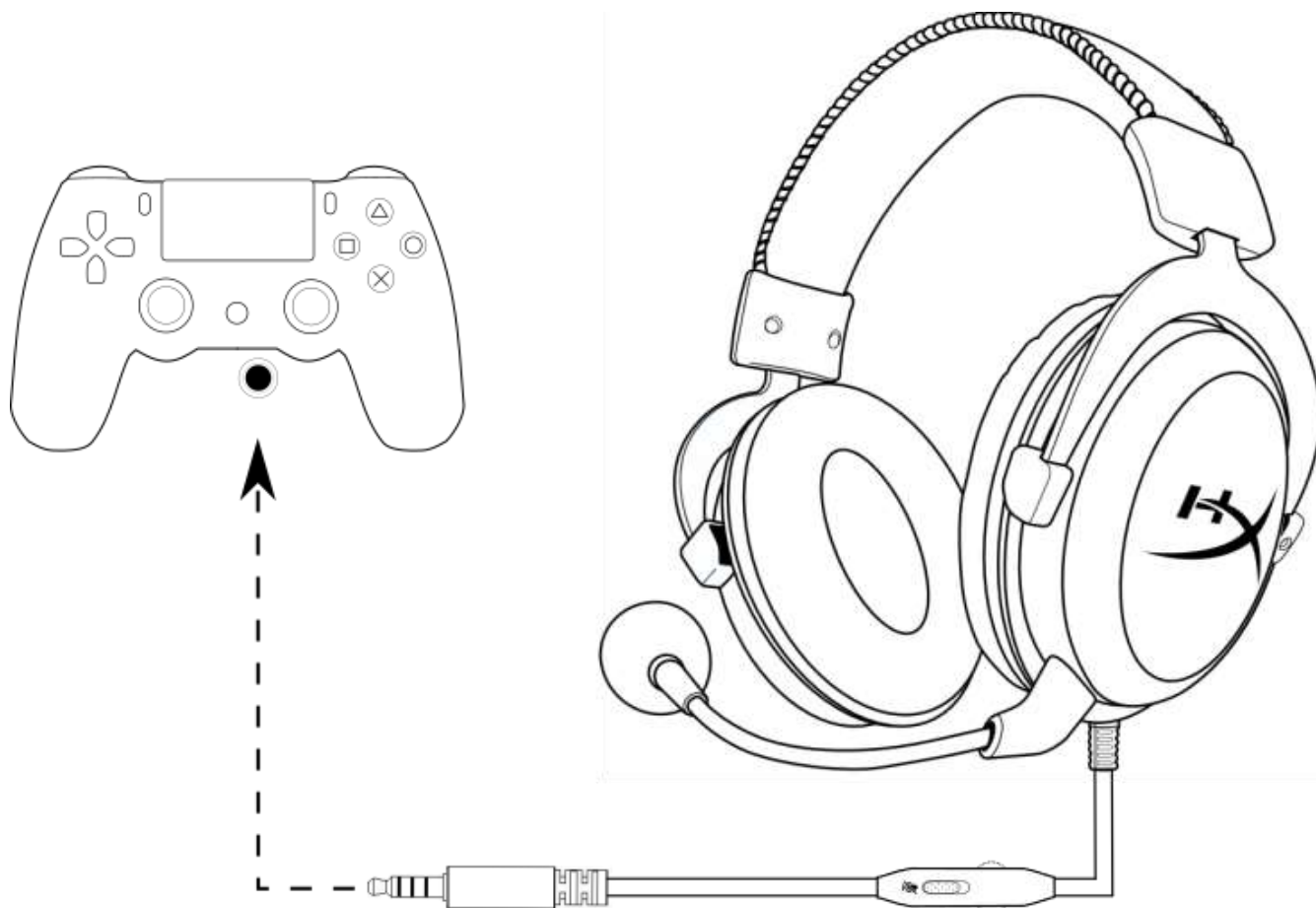

Использование с PS4™

Использование (Xbox One™)

Для использования гарнитуры с Xbox One™, подсоедините штекер 3,5 мм на гарнитуре непосредственно к разъему 3,5 мм на контроллере Xbox One™.

*

Если ваш контроллер Xbox One™ не имеет разъема 3,5 мм, вам потребуется гарнитурный стереоадаптер Xbox One™ (продается отдельно), который вставляется в контроллер Xbox One™ (см. рис. ниже).

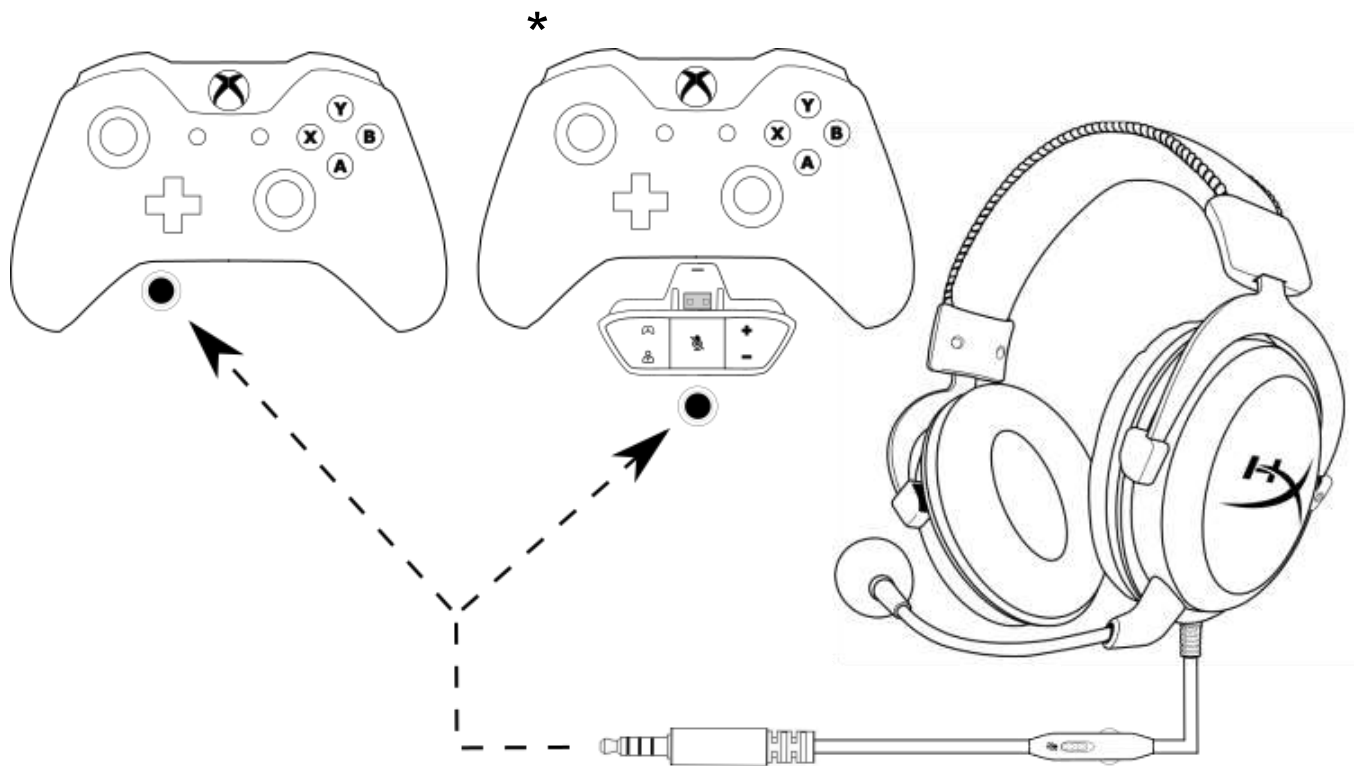

Использование с Xbox One™



Использование (ПК)

Для подключения гарнитуры непосредственно к компьютеру (или другому устройству), имеющему и разъем гарнитуры, и разъем микрофона, подключите штекер 3,5 мм гарнитуры к гнездовому разъем на удлинительном кабеле ПК. Удлинительный кабель ПК имеет два штекера 3,5 мм. Аудиоштекер с зелеными полосками вставляется в порт, обозначенный зеленым входом или символом наушников 🎧. Микрофонный штекер с розовыми полосками вставляется в порт, обозначенный розовым входом или символом микрофона 🎤.

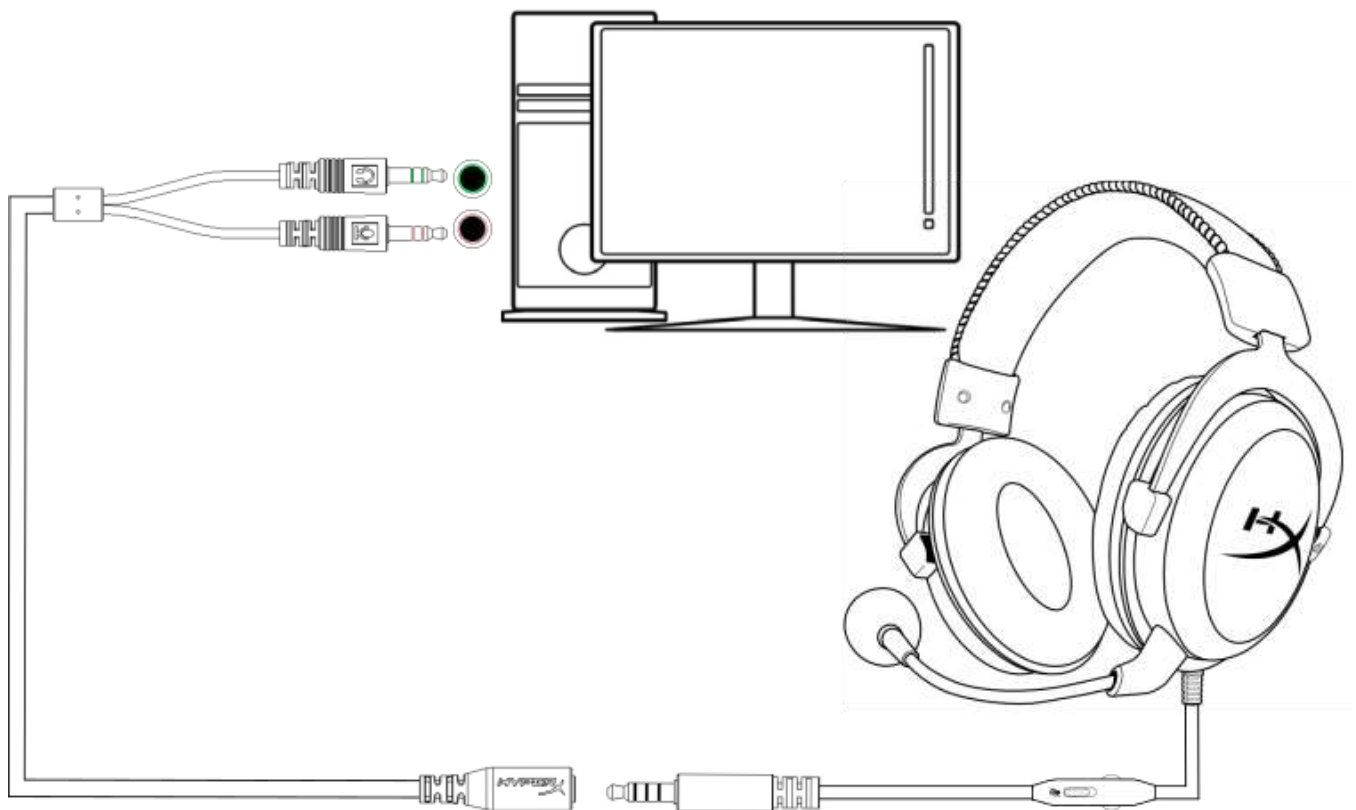

Использование с удлинительным кабелем ПК



Использование (мобильные устройства)

Для использования гарнитуры с мобильным или другим устройством со штекером гарнитуры (4-пол. СТІА) подключите штекер 3,5 мм непосредственно к разъему гарнитуры на своем устройстве.

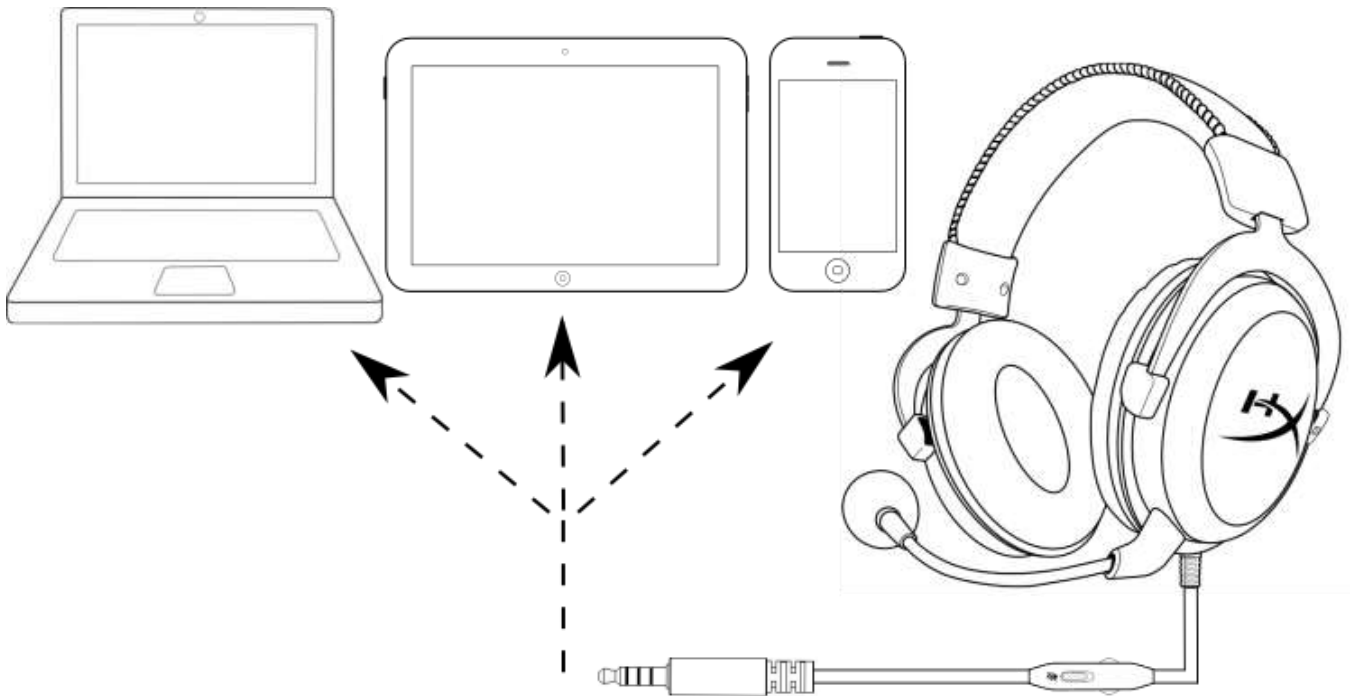

Использование с мобильным устройством (телефоном, планшетом или ноутбуком)

Использование (Wii U™)

Для использования гарнитуры с Wii U™ подсоедините штекер 3,5 мм на гарнитуре непосредственно к контроллеру Wii U™.

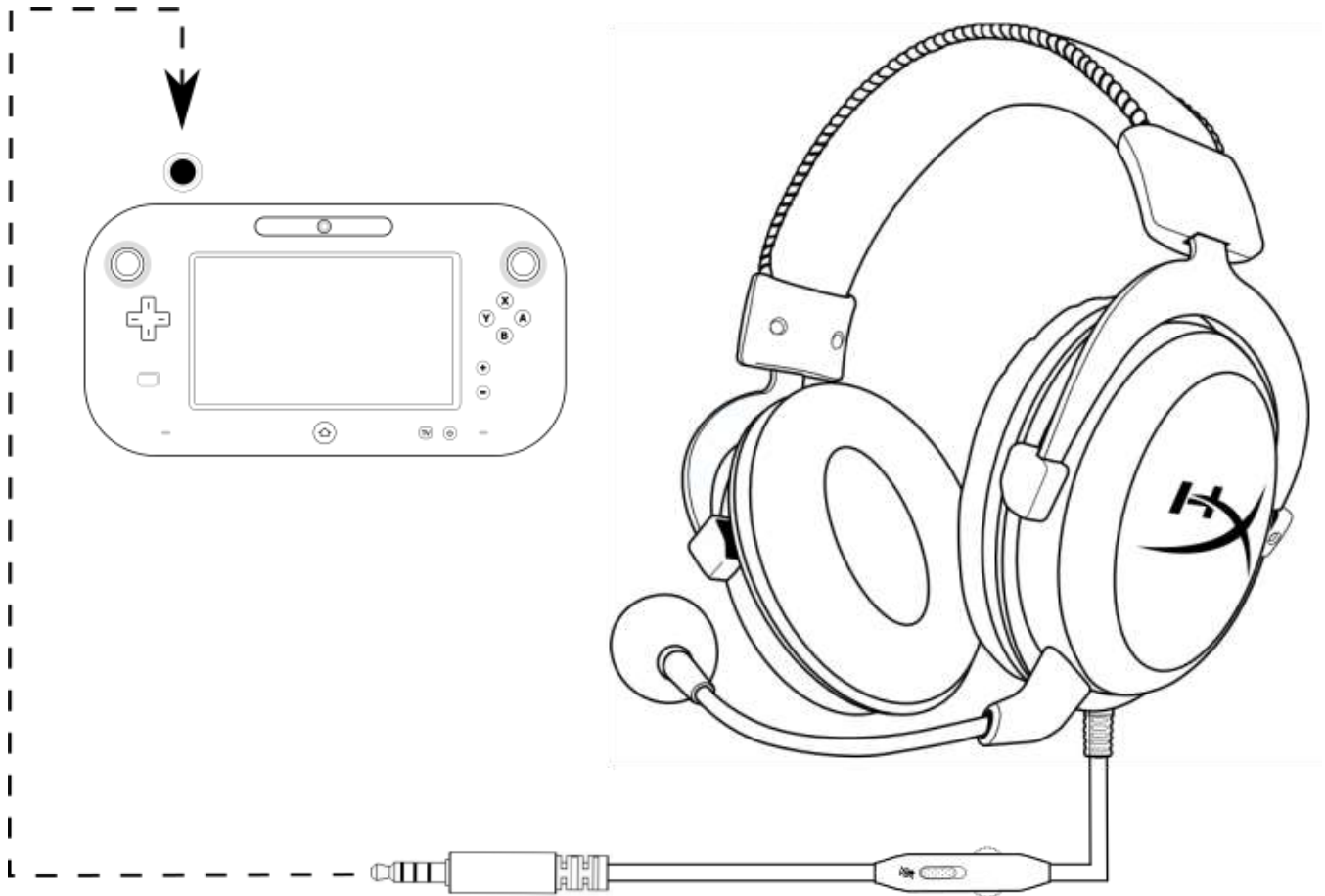

Использование с Wii U™



HyperX Cloud - Silver Kulaklık

Kablo Üzeri Ses Kontrolü özellikli



Parça Numaraları: HX-HSCL-SR/NA

Giriş

HyperX Cloud™, gerçek konsol oyuncuları için tasarlandı. Kablo üzeri ses kontrolü özelliğine sahip Cloud in silver, menülerle uğraşmadan, gücü parmaklarınızın ucuna getirir. Dayanıklı alüminyum kasa günlük kullanıma karşı dayanım sağlarken, hafızalı köpük kulak yastıkları ve yastıklı kafa bandı ödüllü konfor sunar. HiFi özellikli 53 mm sürücüler kristal berraklığında ses ve gürültü önleme özelliği sunarken, ayarlanabilir mikrofon sesleri daha net duyabilmeniz için arka plan gürültüsünü azaltır.

Paketin içindekiler:

- HyperX Cloud - Silver Kulaklık
- Çıkarılabilir Mikrofon
- File taşıma çantası
- PC uzatma kablosu

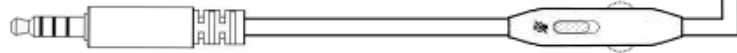



Özellikler:

- Kablo üzeri ses kontrolü
- Dayanıklı Alüminyum kasa
- Ödüllü konfor
- Oyunlarda üç boyutlu ses
- Çıkarılabilir gürültü önleyici mikrofon
- Çoklu platformlarla uyumluluk

Teknik Özellikler:

Kulaklık:

- Sürücü: Dinamik, neodim mıknatıslarla birlikte 53 mm
- Tip: Çevresel, Geri dönüş kapalı
- Frekans Yanıtı: 15 Hz–25.000 Hz
- Empedans: 60 Ω
- Ses basınç seviyesi: 98 dB SPL/mW, 1 kHz frekansta
- T.H.D.: < 2%
- Giriş gücü: Nominal 150 mW, Maksimum 300 mW
- Ağırlık: 309 g
- Mikrofon ile birlikte ağırlık: 322 g
- Kablo uzunluğu ve tipi: Kulaklık (1,3 m) + PC uzatma kablosu (2 m)
- Bağlantı: Kulaklık - 3,5 mm fiş (4 kutuplu) + PC uzatma kablosu - 3,5 mm stereo ve mikrofon fişleri

Mikrofon:

- Eleman: Elektret kondansatör tipi mikrofon
- Kutup Düzeni: Tek yönlü, Gürültü önleme
- Frekans Yanıtı: 50 Hz-18.000 Hz
- Hassasiyet: -39 dBV (0 dB=1 V/Pa,1 kHz)



Genel Özellikler

- A. Suni deri kafa bandı
- B. Kafa bandı ayar sürgüsü
- C. Suni deri kulak yastıkları
- D. Çıkarılabilir gürültü önleyici mikrofon
- E. Kablo üzeri ses kontrolü bulunan kablo ile birlikte
- F. PC uzatma kablosu, 3,5 mm stereo ve mikrofon fişleri ile birlikte

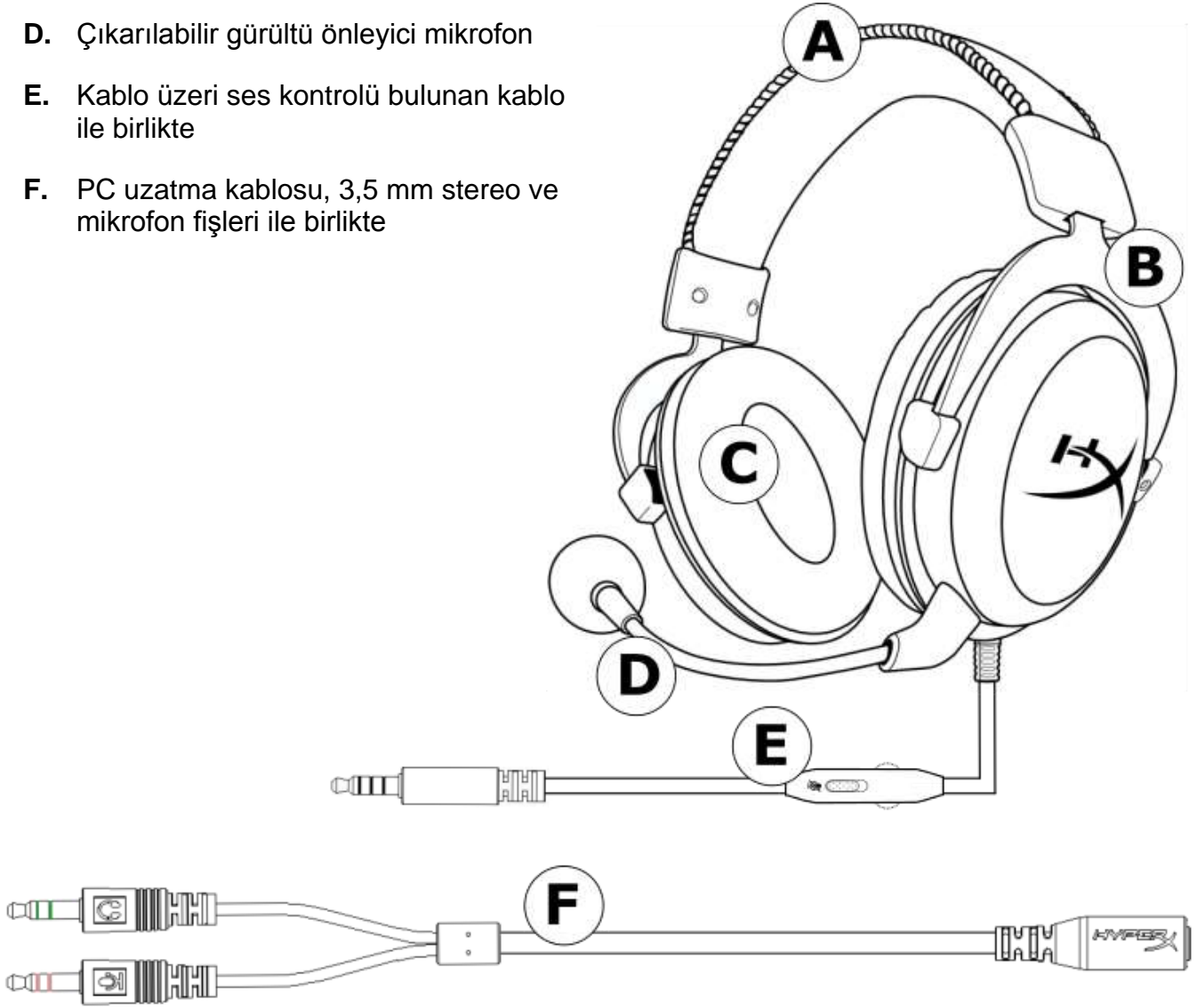



Kablo üzeri ses kontrolü fonksiyonu

Kablo üzeri ses kontrolünde, kulaklık çıkışı ses seviyesini ayarlamak için bir ses seviyesi tekerleği ve mikrofonu sessize almak için bir mikrofon sessize alma kaydırmalı düğmesi bulunur.

Kulaklık ses seviyesini artırmak için, ses seviyesi tekerleğini saat yönünde (+ işaretine doğru) döndürün. Ses seviyesini azaltmak için, ses seviyesi tekerleğini saat yönünün tersine (- işaretine doğru) döndürün.

Mikrofonu sessize almak için, mikrofon sessize alma düğmesini aşağı konuma kaydırın. Mikrofonu etkinleştirmek için, mikrofon sessize alma düğmesini yukarı konuma kaydırın.

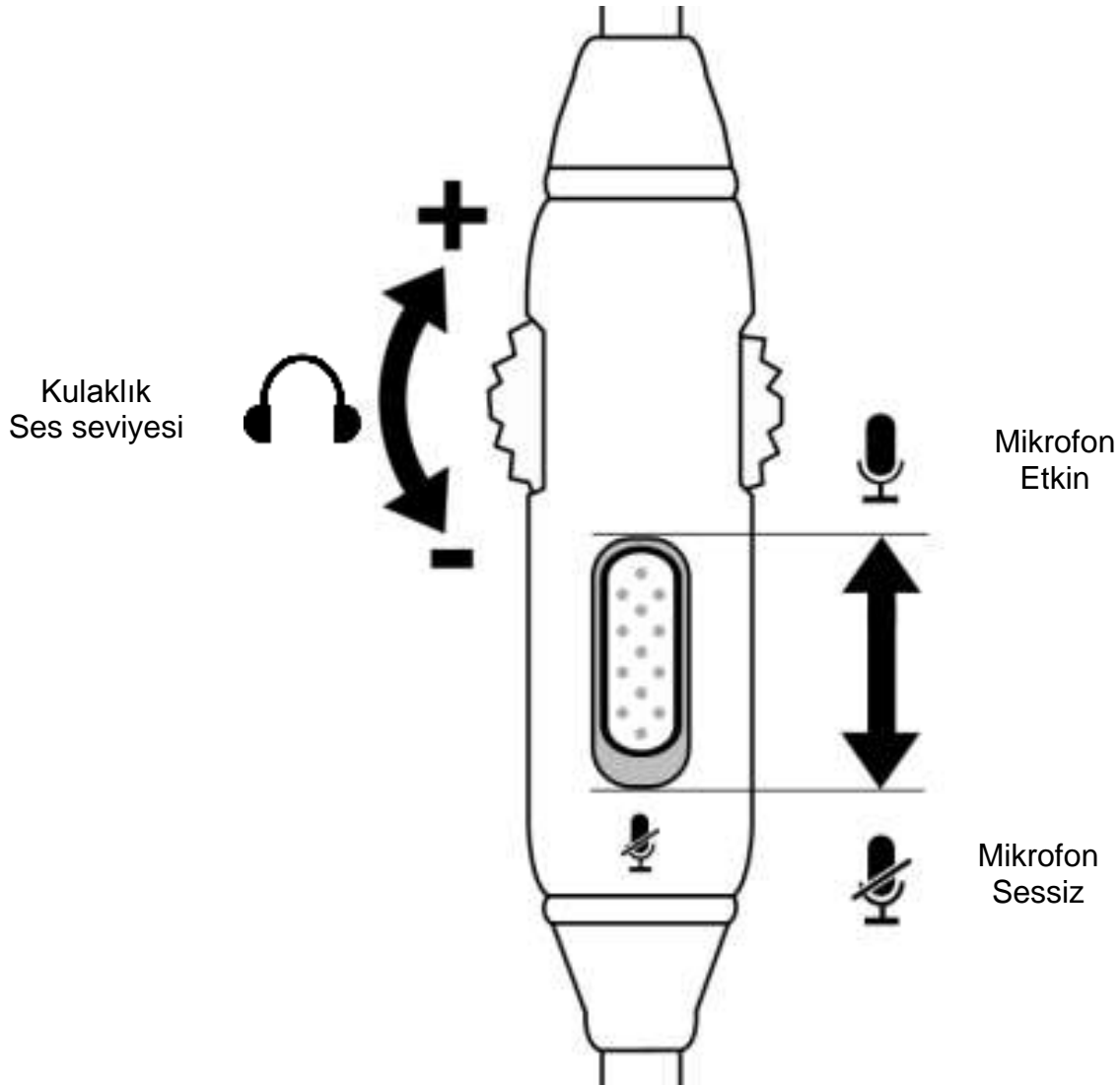

Kullanım (PlayStation™ 4)

Kulaklığı PlayStation™ 4 (PS4™) ile kullanmak için, kulaklıktaki 3,5 mm'lik fişi doğrudan PS4™ oyun kontrolörüne bağlayın ve şu adımları uygulayın:

1. PS4™ oyun konsolunuzu açın.
2. '**Ayarlar**' menüsüne gidip gerekli seçimi yapın.
3. '**Aygıtlar**' menü seçeneğini vurgulayıp bu seçeneği belirleyin.
4. '**Ses Aygıtları**' öğesine inip bu öğeyi seçin.
5. '**Kulaklık Çıkışı**' öğesini ve ardından '**Tüm Sesler**' öğesini seçin.

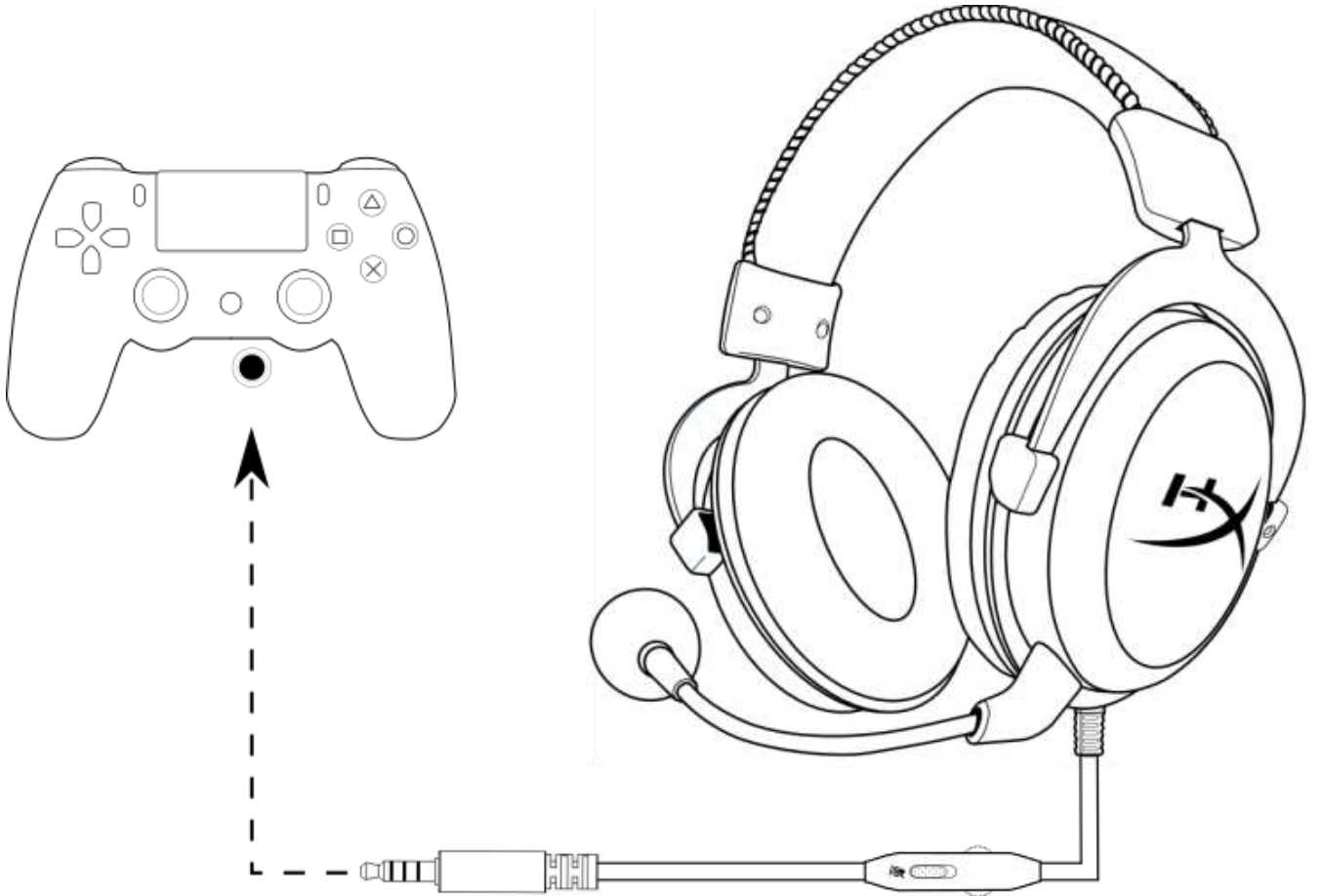

PS4™ ile kullanma

Kullanım (Xbox One™)

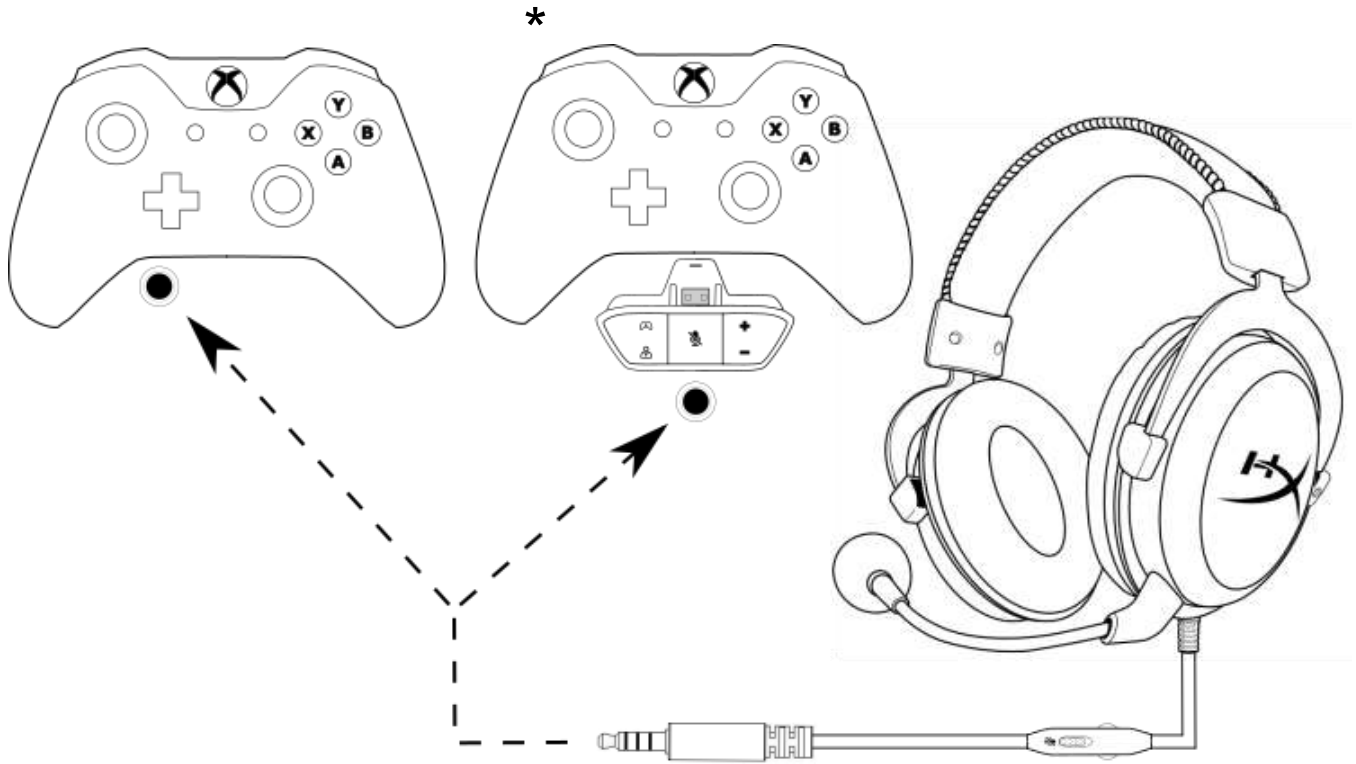

Kulaklığı Xbox One™ ile kullanmak için, kulaklıktaki 3,5 mm'lik fişi doğrudan Xbox One™ kontrolörü üzerindeki 3,5 mm'lik jake bağlayın.

* Xbox One™ kontrolöründe 3,5 mm'lik jak bulunmuyorsa, Xbox One™ kontrolörüne uyumlu Xbox One™ Stereo Kulaklık adaptörü (ayrı satılır) gerekecektir (aşağıdaki resimde gösterildiği gibi).



Xbox One™ ile kullanım

Kullanım (PC)

Kulaklığı doğrudan hem bir kulaklık jakı hem de bir mikrofon jakı bulunan bilgisayarınıza (veya diğer cihazlara) bağlamak için, kulaklığın 3,5 mm'lik fişini PC uzatma kablosundaki dişi jake takın. PC uzatma kablosunda iki adet 3,5 mm'lik jak bulunur. Yeşil şeritli ses fişi, yeşil renkli girişi veya kulaklık sembolü  bulunan bağlantı noktasına takılır. Pembe şeritli mikrofon fişi, pembe renkli girişi veya mikrofon sembolü  bulunan bağlantı noktasına takılır.

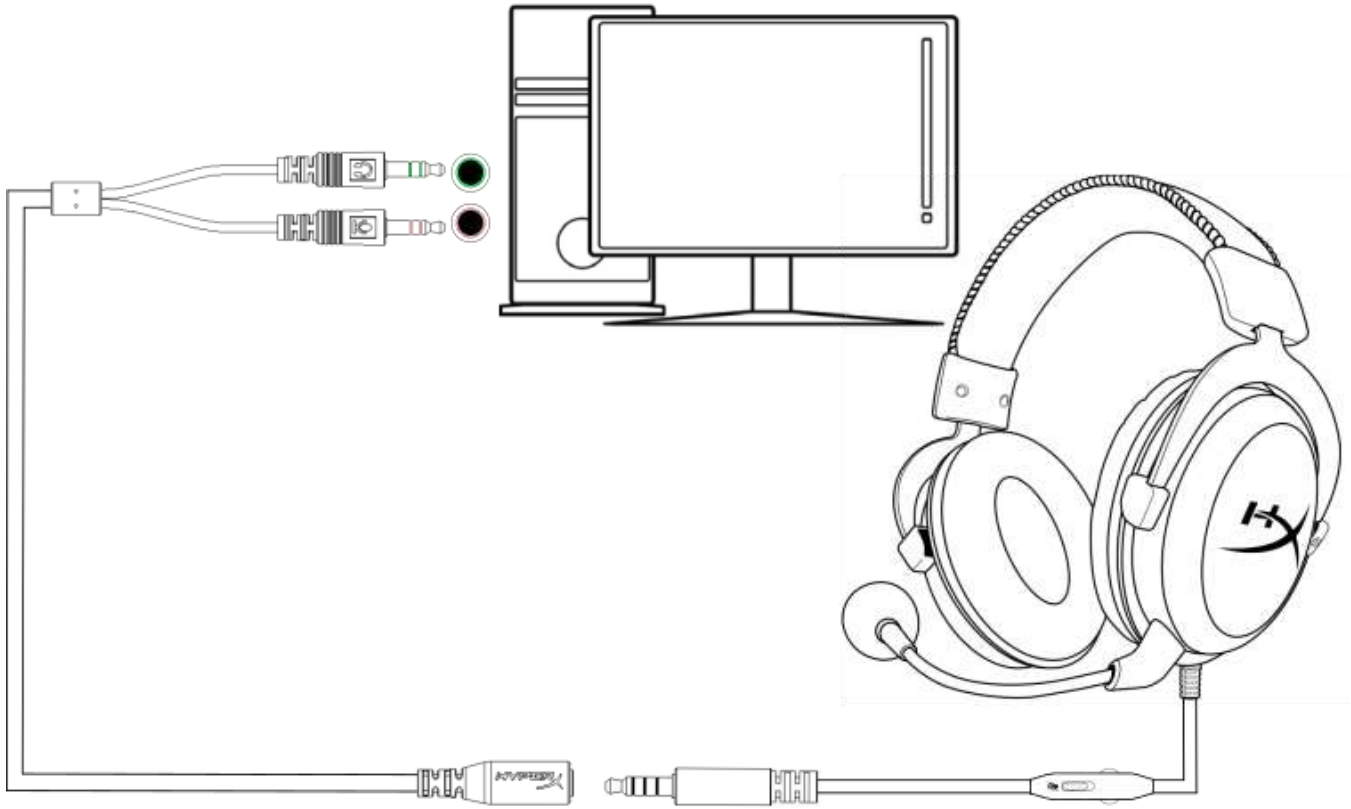

PC uzatma kablosu ile kullanım

Kullanım (Mobil Cihaz)

Kulaklığı, kulaklık jakı (4 kutuplu CTIA) bulunan bir mobil cihaz (veya diğer diğer cihazlar) ile kullanmak için, 3,5 mm'lik fişi doğrudan cihazınızdaki kulaklık jakına takın.

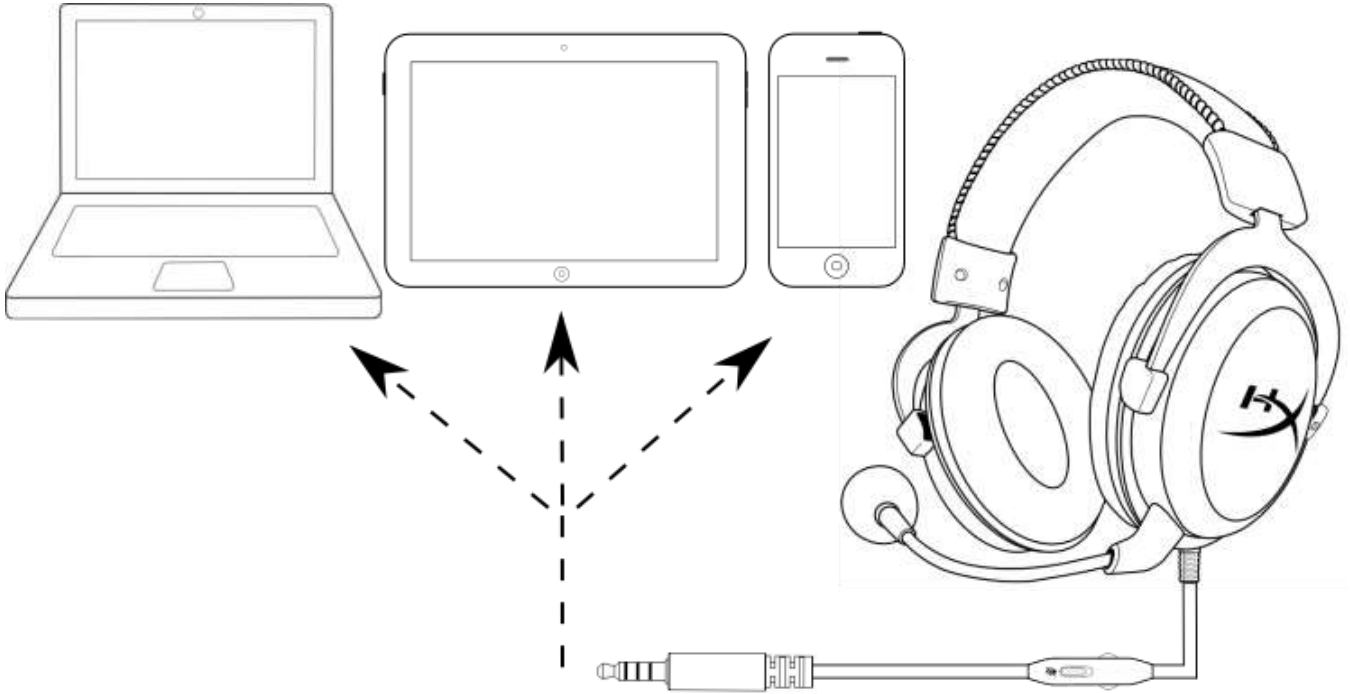

Mobil cihaz (telefon, tablet bilgisayar veya dizüstü bilgisayar) ile kullanım

Kullanım (Wii U™)

Kulaklığı Wii U™ ile kullanmak için, kulaklıktaki 3,5 mm'lik fişi doğrudan Wii U™ oyun tablası kontrolüne bağlayın.

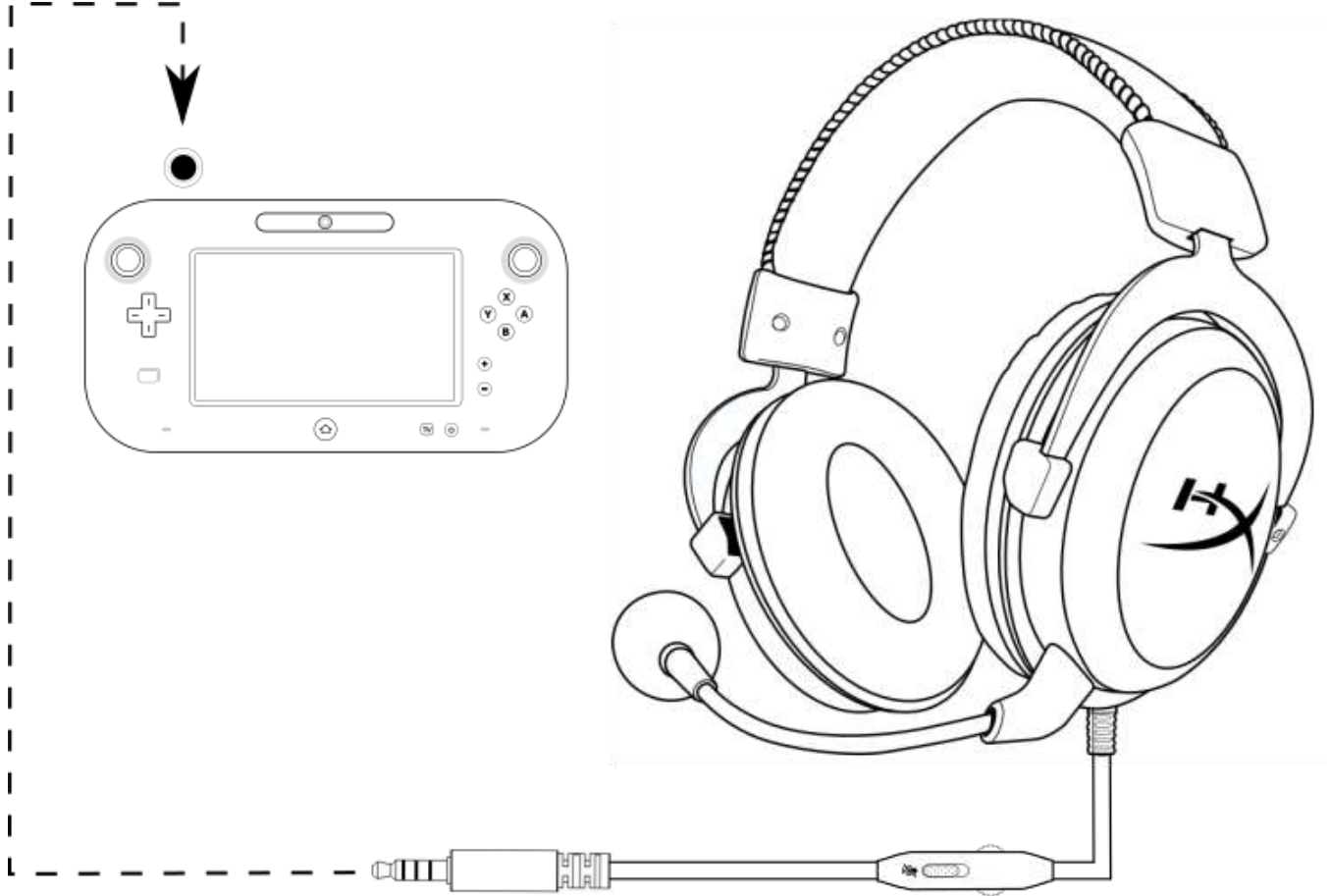

Wii U™ ile kullanım



HyperX Cloud - シルバーヘッドセット

インラインのボリュームコントロール付き



製品番号: HX-HSCL-SR/NA



製品説明

HyperX Cloud™ は据え置きゲーム機で戦うゲーマーのために設計されています。インラインオーディオコントロールが付属するシルバーの Cloud は、メニューを使わずに指先で操作できます。耐久性に優れたアルミフレームは毎日の損傷に耐えます。また、メモリーフォーム製イヤークッションとパッド付きヘッドバンドは受賞歴のある快適性を実現します。HiFi 再生が可能な 53 mm ドライバーは透き通った音声を生み出し、調節可能なノイズキャンセリングマイクは背景の雑音を取り除くため、明瞭に聴くことができます。

製品内容:

- HyperX Cloud - シルバーヘッドセット
- 取り外し可能なマイク
- メッシュキャリーバッグ
- PC 用延長ケーブル

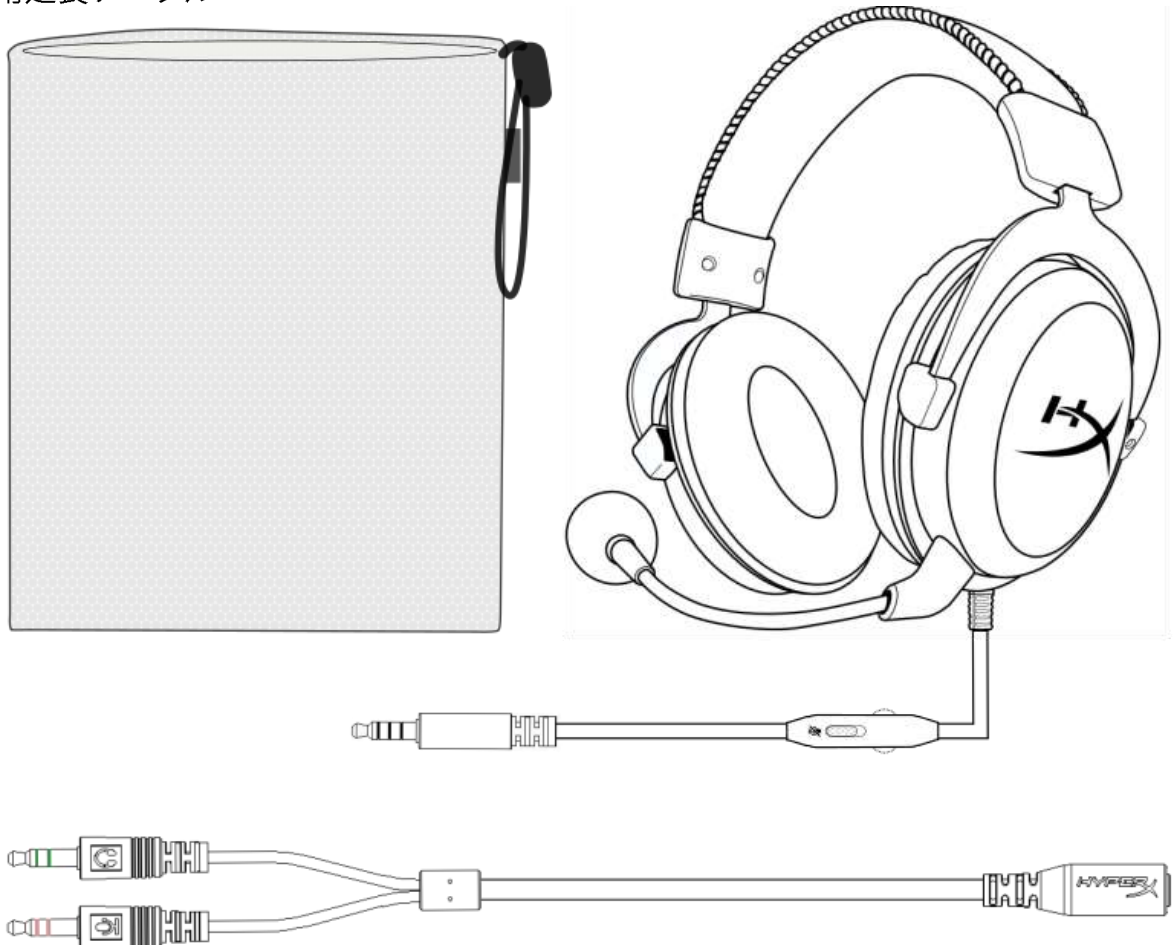



製品特徴:

- インラインオーディオコントロール
- 耐久性に優れたアルミニウムフレーム
- 受賞歴のある快適性
- 臨場感のあるゲームオーディオ
- 取り外し可能なノイズキャンセリングマイク
- マルチプラットフォーム対応

製品仕様:

ヘッドホン:

- ドライバー: ネオジウム磁石、ダイナミック 53 mm 径
- タイプ: サークムオーラル、密閉型
- 周波数: 15 Hz~25,000 Hz
- インピーダンス: 60 Ω
- 音圧レベル: 98 dB SPL/mW (1 kHz 時)
- T.H.D.: 2%未満
- 入力電力: 定格 150 mW、最大 300 mW
- 重量: 309 g
- 重量(マイク含む): 322 g
- ケーブルの長さタイプ: ヘッドセット (1.3 m)、PC 延長ケーブル (2 m)
- 接続方式: ヘッドセット - 3.5 mm プラグ (4 極)、PC 延長ケーブル - 3.5 mm ステレオおよびマイクプラグ

マイク:

- 方式: エレクトレットコンデンサーマイク
- 極性パターン: 単一指向性、ノイズキャンセリング
- 周波数: 50 Hz~18,000 Hz
- 感度: -39 dBV (0 dB=1 V/Pa、1 kHz)



概要

- A. レザーレットヘッドセット
- B. ヘッドバンド調整スライダー
- C. レザーレットイヤークッション
- D. 取り外し可能なノイズキャンセリングマイク
- E. 付属ケーブル(インラインオーディオコントロール付き)
- F. PC用延長ケーブル(3.5mm ステレオおよびマイクプラグ付き)

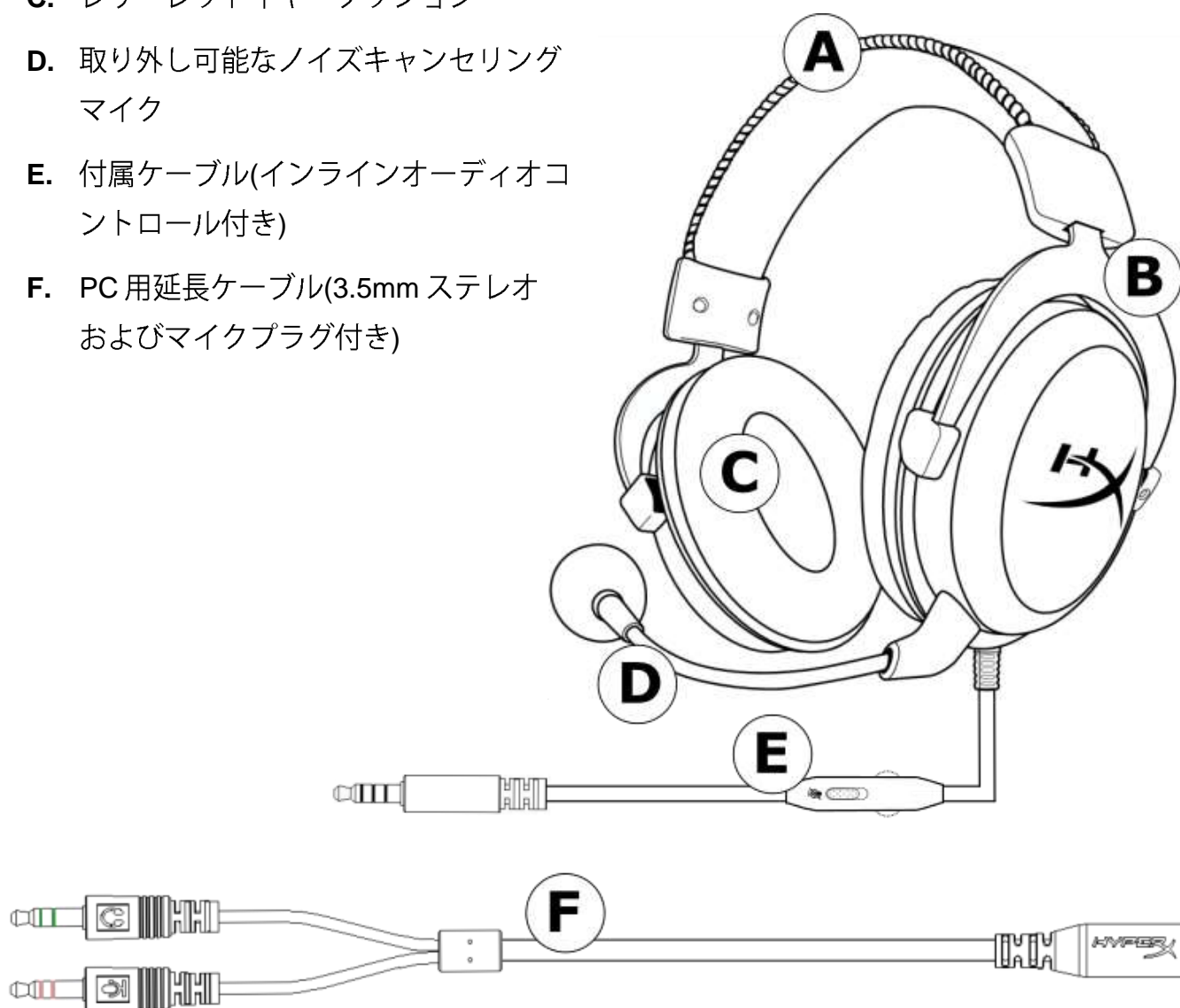



インラインオーディオコントロールの操作

インラインオーディオコントロールには、ヘッドホンの出力を調整する音量ホイールとマイクをミュートにするミュートスライダーがあります。

ヘッドセットの音量を大きくするには、音量ホイールを時計回り(+ 記号方向)に回転させます。音量を小さくするには、音量ホイールを反時計回り(- 記号方向)に回転させます。

マイクをミュートにするには、マイクのミュートボタンを下の位置にスライドさせます。マイクを起動するには、マイクのミュートボタンを上の方位置にスライドさせます。

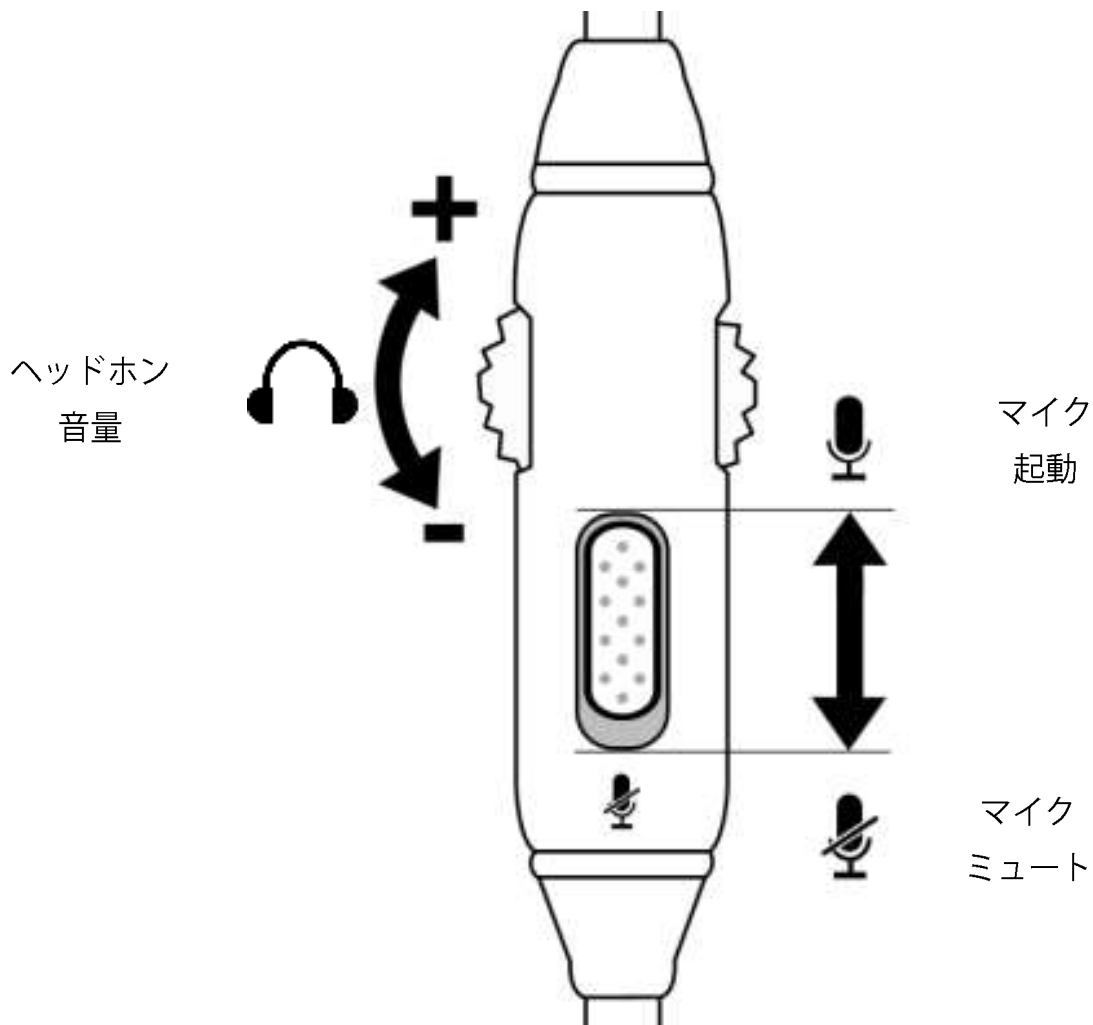



PlayStation™ 4で使用する場合

ヘッドセットを PlayStation™ 4 (PS4™) で使用するには、ヘッドセットの 3.5 mm プラグを PS4™ ゲーム機のコントローラーに直接接続し、以下のように設定を行います。

1. PS4™ ゲーム機の電源を入れます。
2. **[設定]** メニューを選択します。
3. **[周辺機器]** メニューオプションを選択します。
4. **[オーディオ機器]** までスクロールダウンして、選択します。
5. **[ヘッドホンへの出力]** を選び、**[すべての音声]** を選択します。

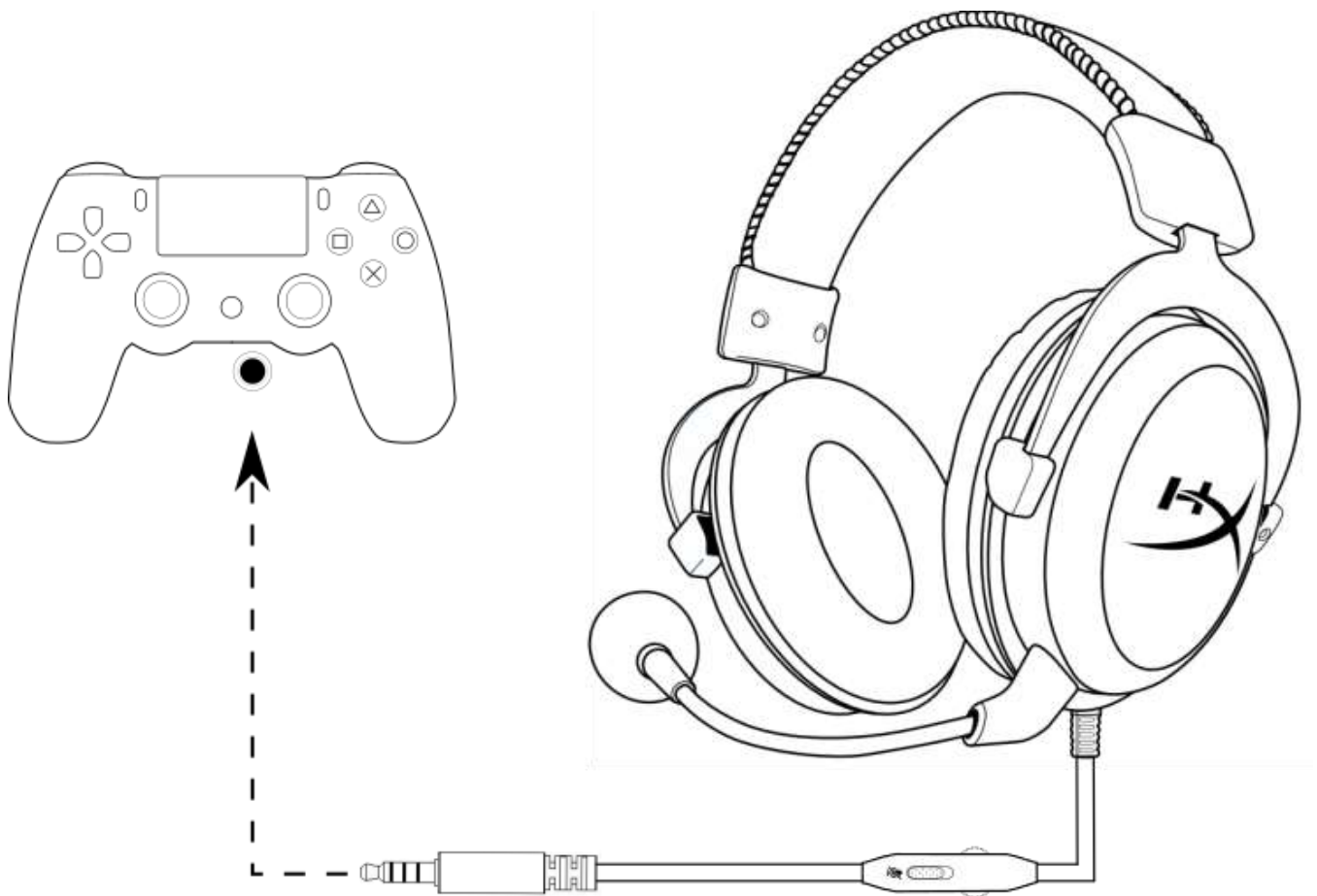

PS4™ との接続



Xbox One™で使用する場合

ヘッドセットを Xbox One™で使用するには、ヘッドセットの 3.5 mm プラグを Xbox One™のコントローラーの 3.5 mm ジャックに直接差し込みます。

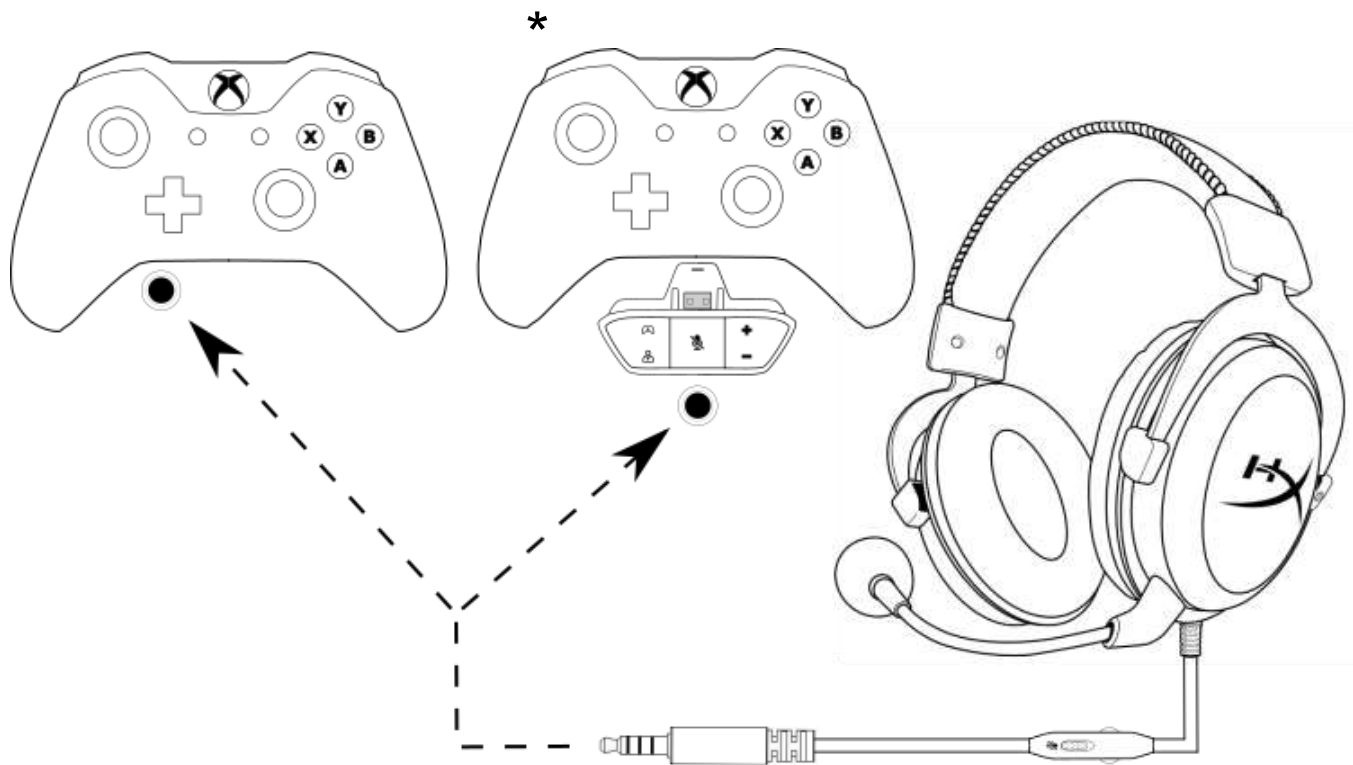

* Xbox One™のコントローラーに 3. ジャックがない場合は、Xbox One™のコントローラーに Xbox One™ステレオヘッドセットアダプター(別売)を差し込む必要があります(下図参照)。



Xbox One™との接続



PCで使用する場合

ヘッドセットを、ヘッドホンジャックとマイクジャックの両方があるコンピューター(またはその他のデバイス)に接続するには、ヘッドセットの 3.5 mm プラグを PC 用延長ケーブルのメスのジャックに接続します。PC 用延長ケーブルには、2つの 3.5 mm ジャックがあります。オーディオプラグには緑色のラインが入っています。これを、緑色またはヘッドホンのマーク  が付いたポートに差し込みます。マイクプラグにはピンク色のラインが入っています。これを、ピンクまたはマイクのマーク  が付いたポートに差し込みます。

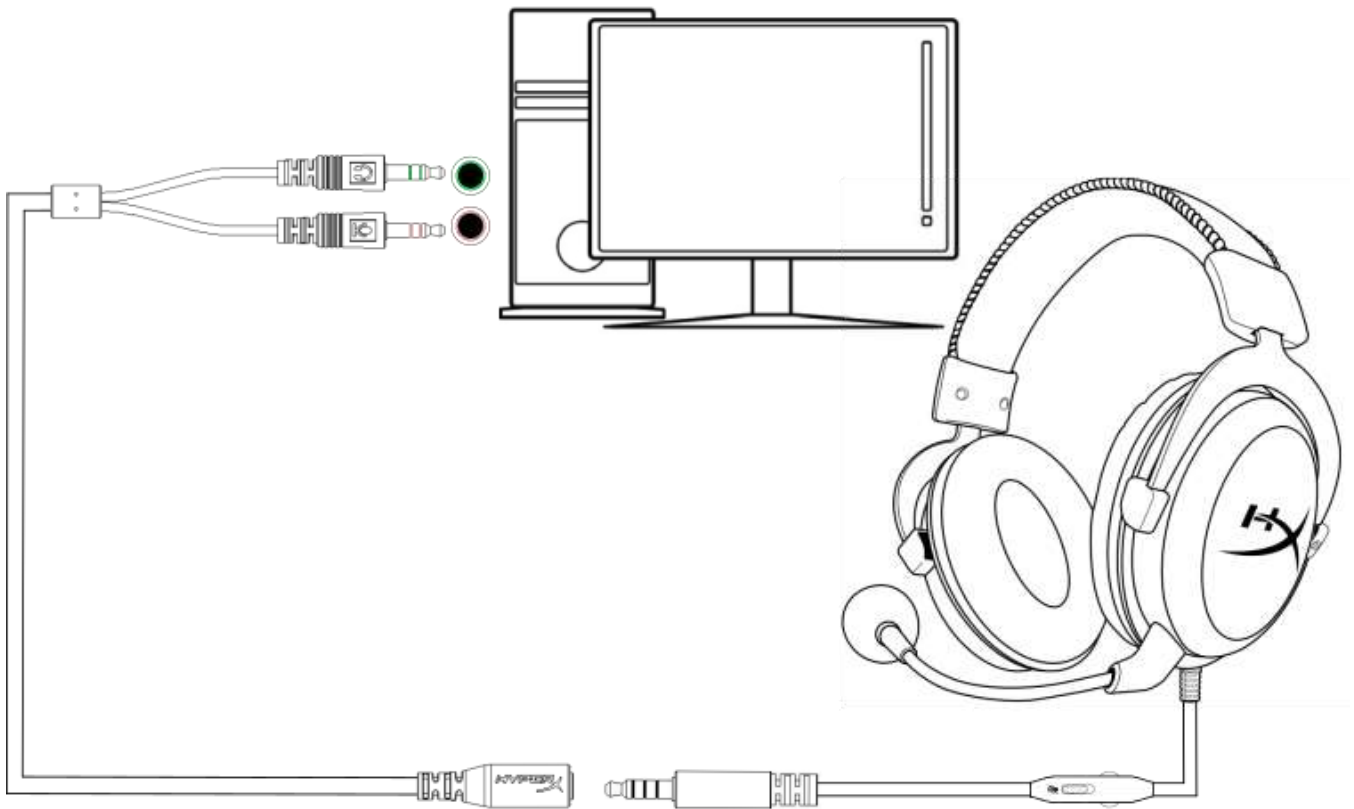

PC 用延長ケーブルを使用

モバイルデバイスで使用する場合

ヘッドセットを、ヘッドセットジャック(4極 CTIA)があるモバイルデバイス(またはその他のデバイス)で使用するには、3.5 mm プラグを、ご使用のデバイスのヘッドセットジャックに直接差し込みます。

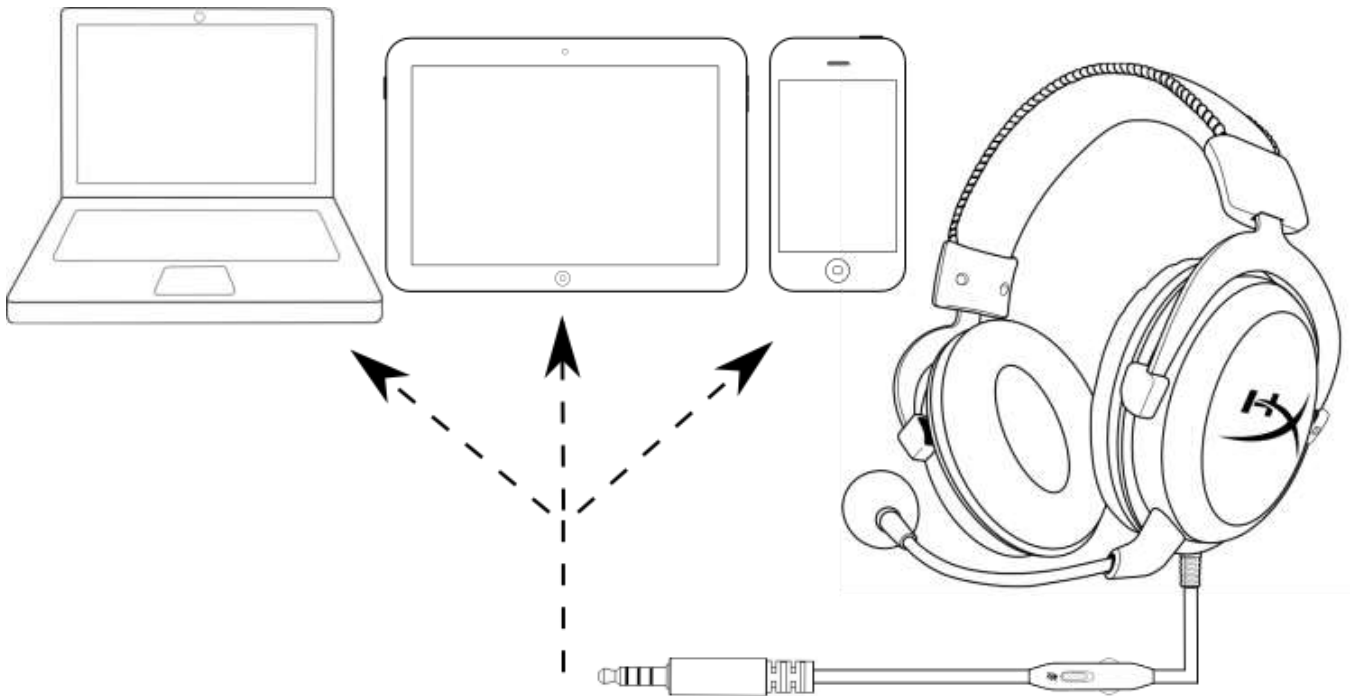

モバイルデバイス(電話、タブレットまたはノート PC)との接続

Wii U™で使用する場合

ヘッドセットをWii U™で使用するには、ヘッドセットの3.5 mm ジャックをWii U™ゲームパッドコントローラーに直接接続します。

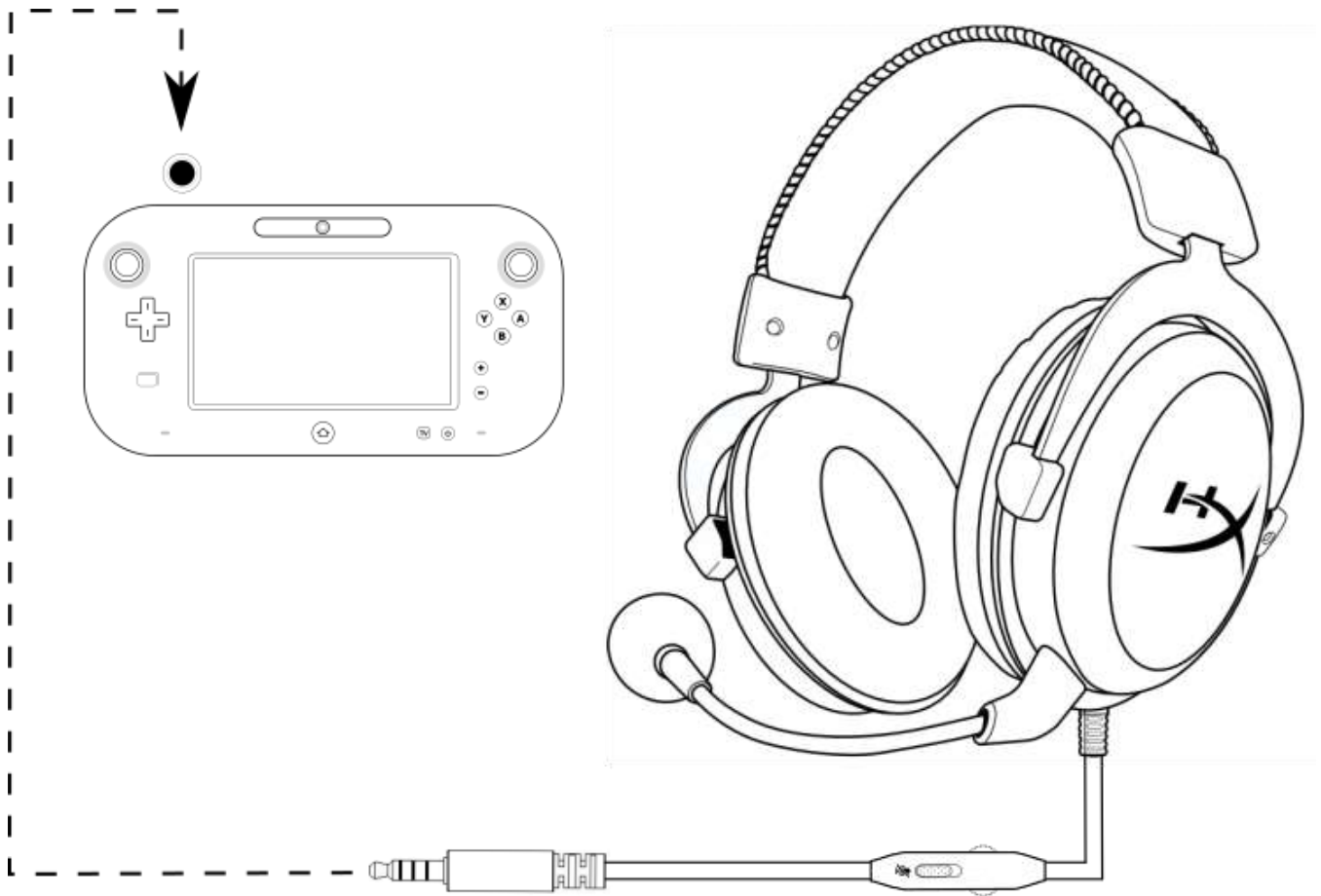

Wii U™ との接続



HyperX Cloud - 실버 헤드셋

인라인 오디오 제어



제품 번호: HX-HSCL-SR/NA



소개

HyperX Cloud™는 콘솔 게이머 전용으로 디자인되었습니다. 인라인 오디오 제어를 갖춘 실버 클라우드에는 메뉴 없이 간단하게 전원을 켤 수 있습니다. 견고한 알루미늄 프레임은 실생활에서 메모리 폼 이어 쿠션과 패드형 헤드밴드만의 인정받은 안락함을 선사합니다. HiFi 가능한 53mm 드라이버 범프 크리스탈 클리어 오디오, 노이즈 캔슬링, 조정 가능한 마이크는 백그라운드 노이즈를 제거하여 선명한 음질을 들을 수 있습니다.

구성품:

- HyperX Cloud - 실버 헤드셋
- 탈착식 마이크
- 메시 캐리백
- PC 확장 케이블

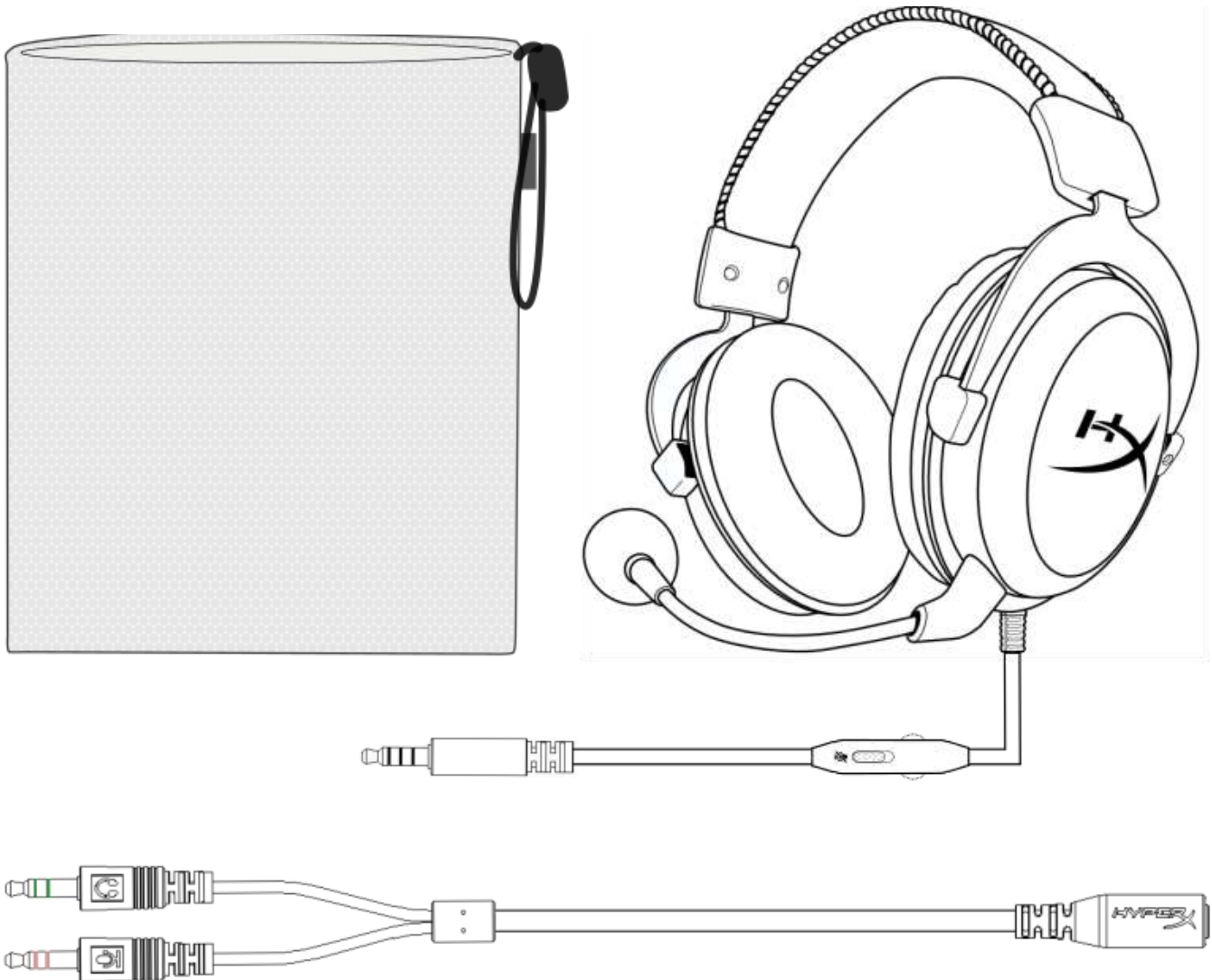



특징:

- 인라인 오디오 제어
- 내구성이 뛰어난 철재 프레임
- 편의성 부문 수상
- 실감 나는 게임내 오디오
- 분리형 잡음제거 마이크
- 다중-플랫폼 호환성

기술 사양:

헤드폰:

- 드라이버: 다이내믹, 53mm 네오디뮴 자석 사용
- 유형: 밀폐형, 폐쇄형 뒷면
- 주파수 반응: 15Hz-25,000 Hz
- 임피던스: 60 Ω
- 음압레벨: 1kHz 에서 98dB SPL/mW
- T.H.D.: 2% 미만
- 입력 전력: 정격 용량 150mW, 최대 300mW
- 무게: 309g
- 무게 w/ 마이크: 322g
- 케이블 길이 및 유형: 헤드셋(1.3m) + PC 확장 케이블(2m)
- 연결: 헤드셋 - 3.5mm 플러그(4 극) + PC 확장 케이블 - 3.5mm 스테레오, 마이크 플러그

마이크:

- 요소: 일렉트릭 콘덴서 마이크
- 폴라 패턴: 단향성, 잡음제거
- 주파수 반응: 50Hz-18,000 Hz
- 민감도: -39dBV (0dB=1V/Pa, 1kHz)



개요

- A.** 인조가죽 헤드밴드
- B.** 헤드밴드 조절 슬라이더
- C.** 인조가죽 이어 쿠션
- D.** 분리형 잡음제거 마이크
- E.** 인라인 오디오 컨트롤 케이블 포함
- F.** 3.5M 스테레오 및 마이크 플러그가 포함된 PC 확장 케이블

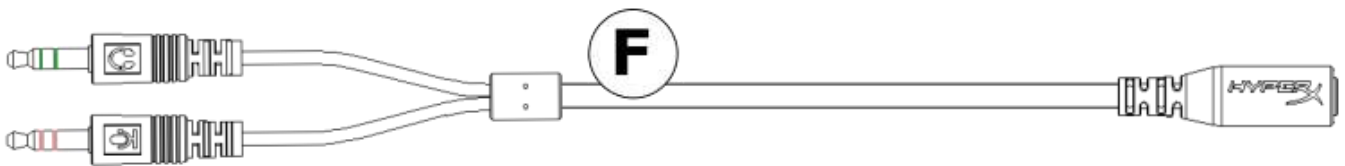
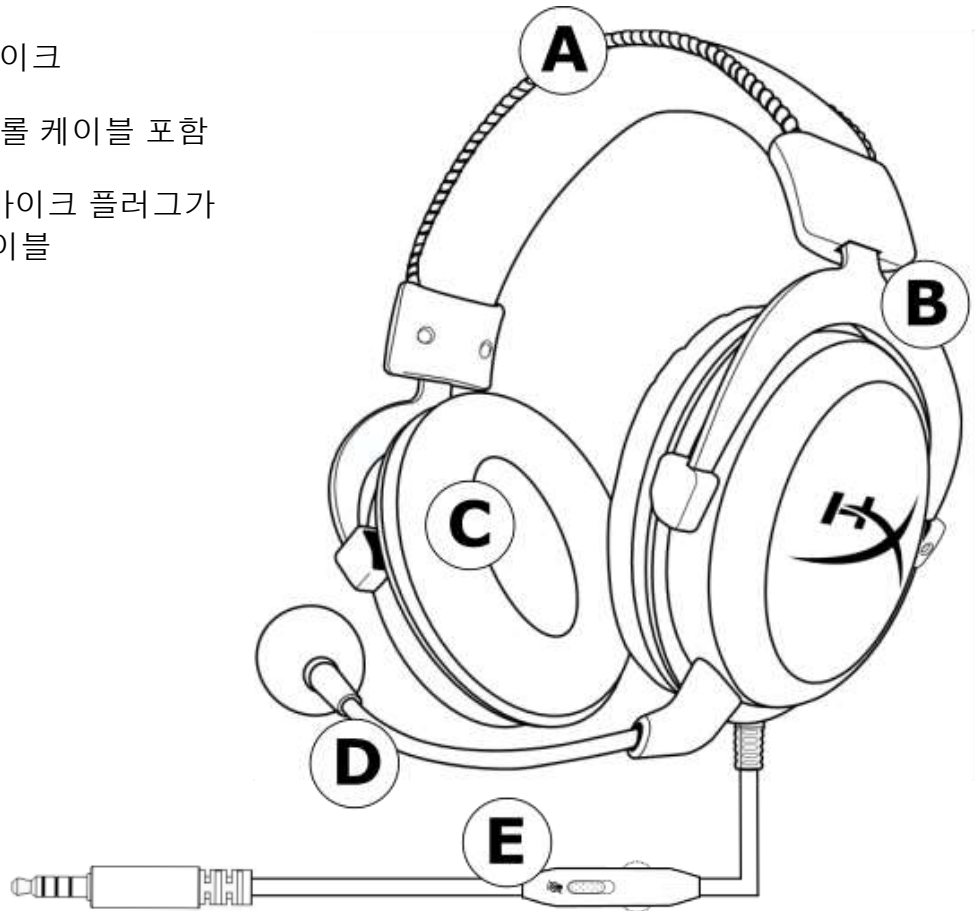



인라인 오디오 제어 작동

인라인 오디오 제어는 헤드폰 출력 볼륨 조절을 위한 볼륨 다이얼과 마이크 음소거를 위한 음소거 슬라이더를 포함합니다.

헤드셋 볼륨을 높이려면, 볼륨 휠을 +쪽(시계 방향)으로 돌리십시오. 볼륨을 줄이려면, 볼륨 휠을 -쪽(반시계 방향)으로 돌려주십시오.

마이크를 음소거하려면, 마이크 음소거 버튼을 아래쪽으로 움직이십시오. 마이크를 활성화하려면, 마이크 음소거 버튼을 위쪽으로 움직이십시오.

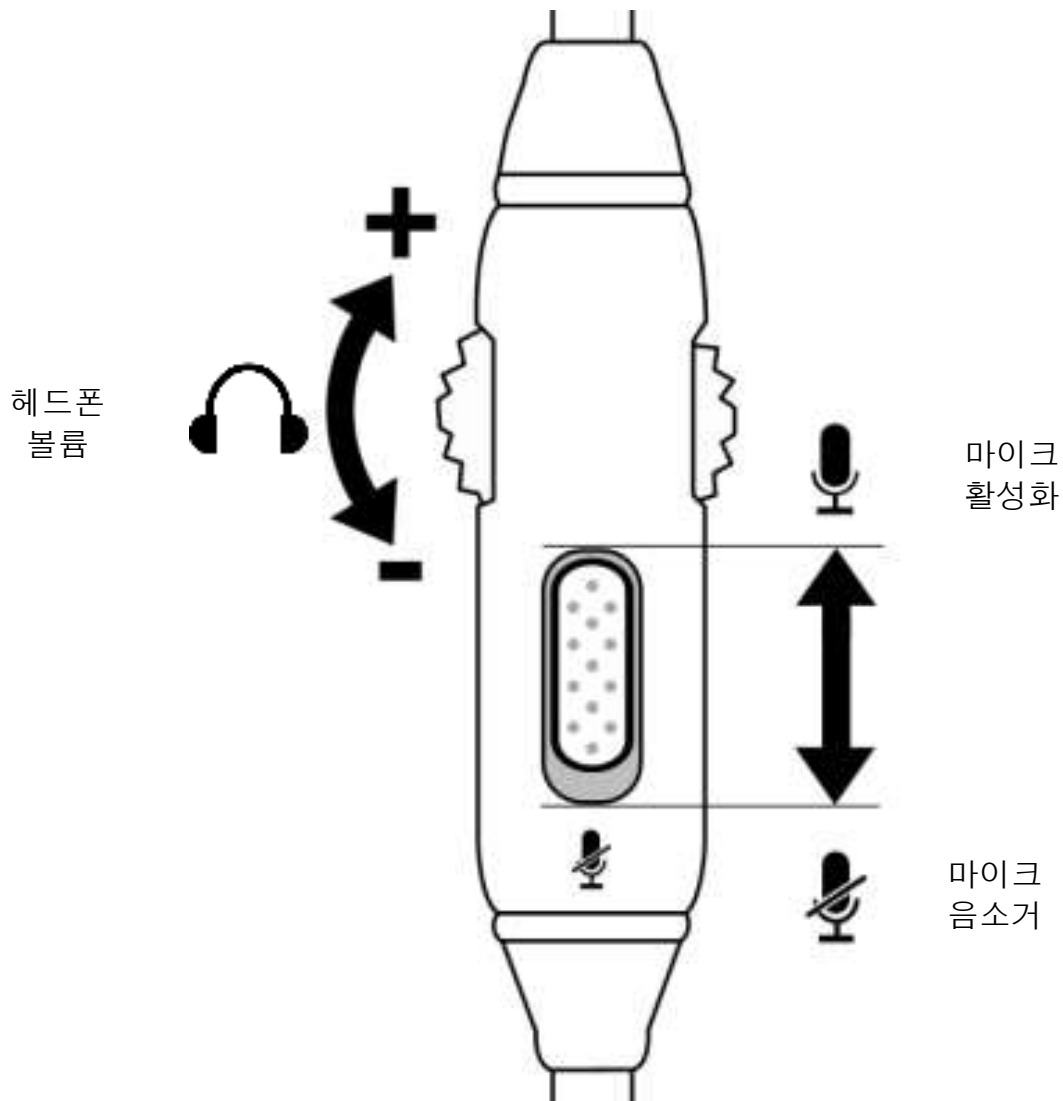



사용(PlayStation™ 4)

헤드셋을 PlayStation™ 4(PS4™)에 사용하려면, 헤드셋의 3.5mm 플러그를 PS4™ 게임 컨트롤러에 직접 연결하고 다음의 단계를 수행해줍니다:

1. PS4™ 게임 콘솔의 전원을 켜줍니다.
2. '설정' 메뉴를 선택해줍니다.
3. '장치'의 메뉴 옵션을 선택해줍니다.
4. 스크롤을 내려 '오디오 장치'를 선택해줍니다.
5. '헤드폰 출력'과 '모든 오디오'를 선택해줍니다.

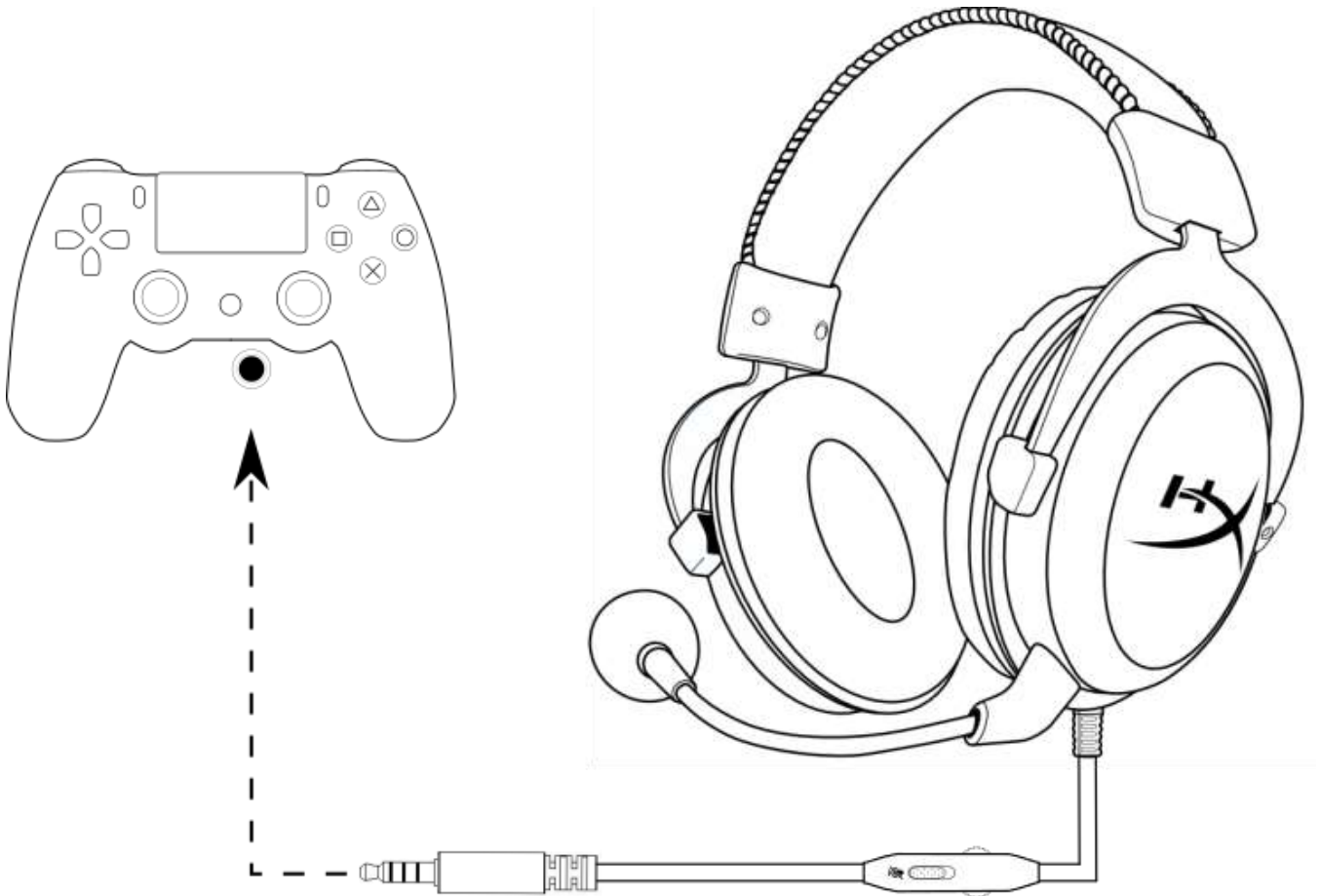

PS4™에서의 사용



사용(Xbox One™)

헤드셋을 Xbox One™과 사용하려면, 헤드셋의 3.5mm 플러그를 Xbox One™ 컨트롤러에 있는 3.5mm 잭에 직접 연결해줍니다.

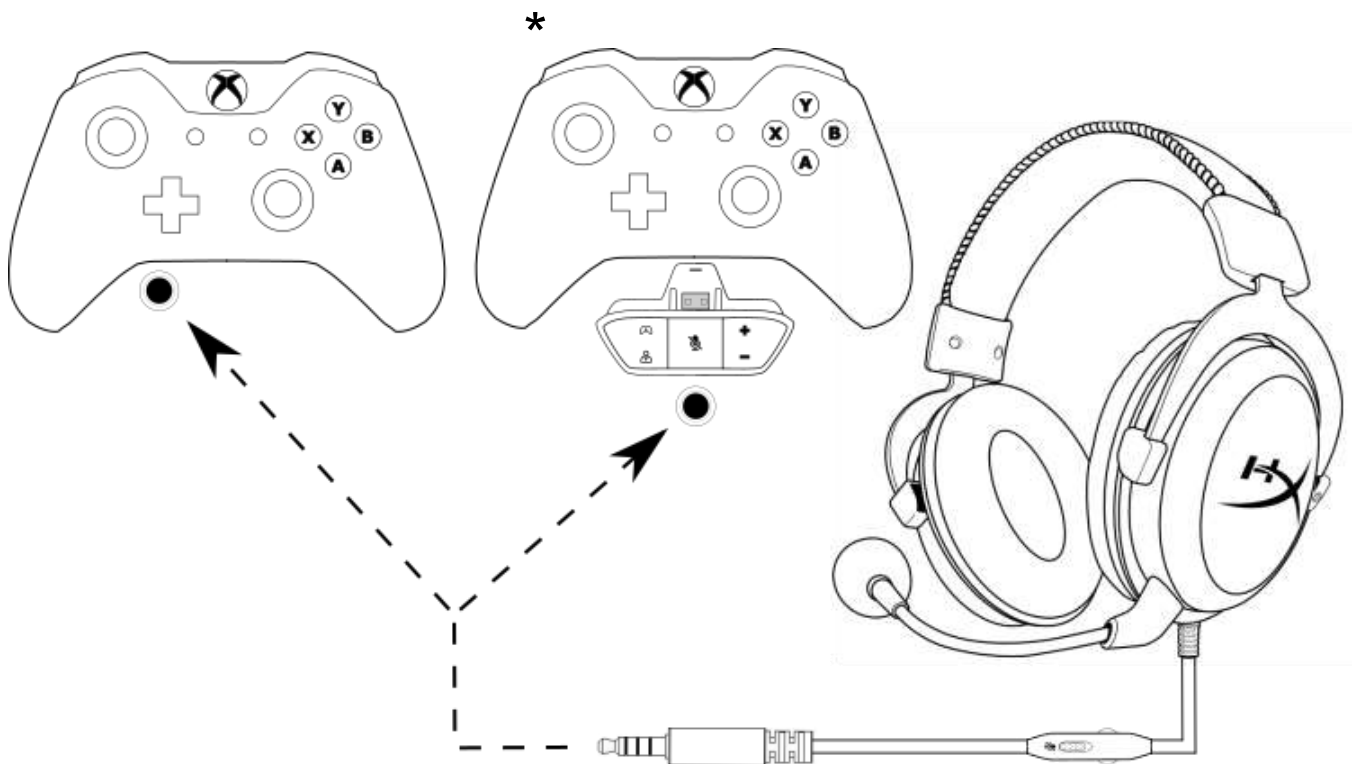

* 만약 Xbox One™ 컨트롤러에 3.5mm 잭이 없다면, Xbox One™ 스테레오 헤드셋 어댑터(별도 판매)가 필요하며 이를 통해 Xbox One™ 컨트롤러에 연결이 가능합니다(아래 그림).



Xbox One™에 사용



사용(PC)

헤드셋의 3.5mm 플러그를 PC 확장 케이블 잭에 꽂으면, 마이크 잭이 있는 컴퓨터(혹은 다른장치)에 연결할 수 있습니다. PC 확장 케이블에는 2개의 3.5mm 잭이 포함되어 있습니다. 녹색의 오디오 플러그를 녹색 입력 단자나 헤드폰 표시 가 있는 포트에 연결하십시오. 분홍색의 마이크 플러그를 분홍색 입력 단자나 마이크 표시 가 있는 포트에 연결하십시오.

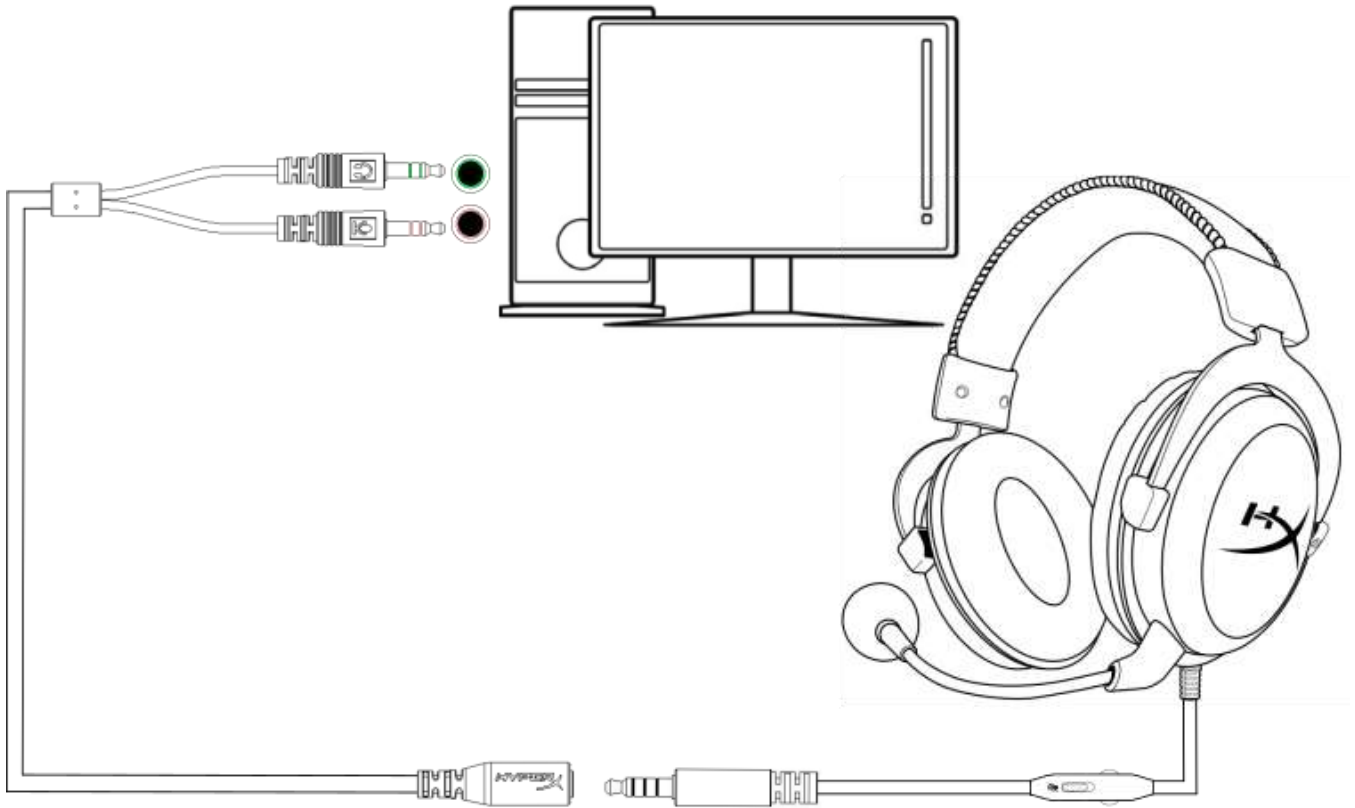

PC 확장 케이블 사용



사용(모바일 장치)

헤드셋을 헤드셋 잭(4 극 CTIA)이 장착된 모바일 장치(혹은 다른 장치)와 사용 하려면, 3.5mm 플러그를 장치의 헤드셋 잭에 연결하십시오.

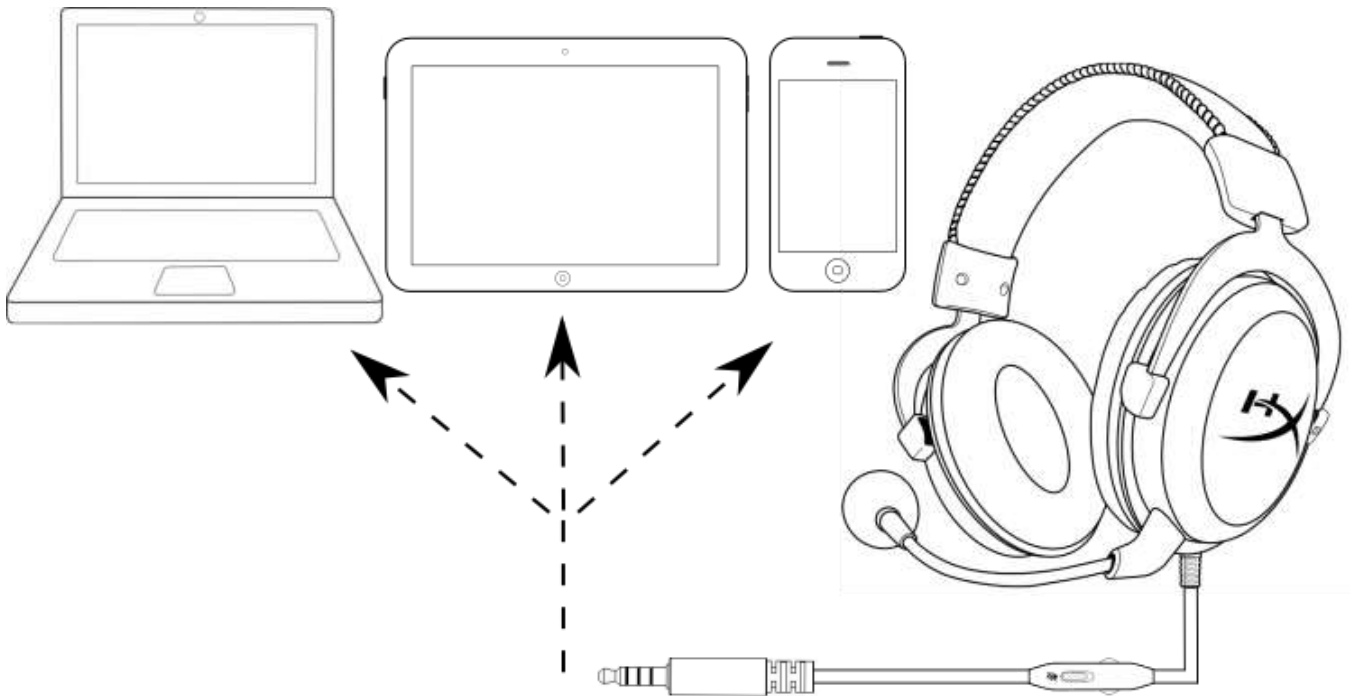

모바일 장치와 함께 사용(핸드폰, 태블릿, 노트북)



사용(Wii U™)

헤드셋을 Wii U™에 사용하기 위해, 헤드셋의 3.5mm 플러그를 Wii U™ 게임패드 컨트롤러에 직접 연결해줍니다.

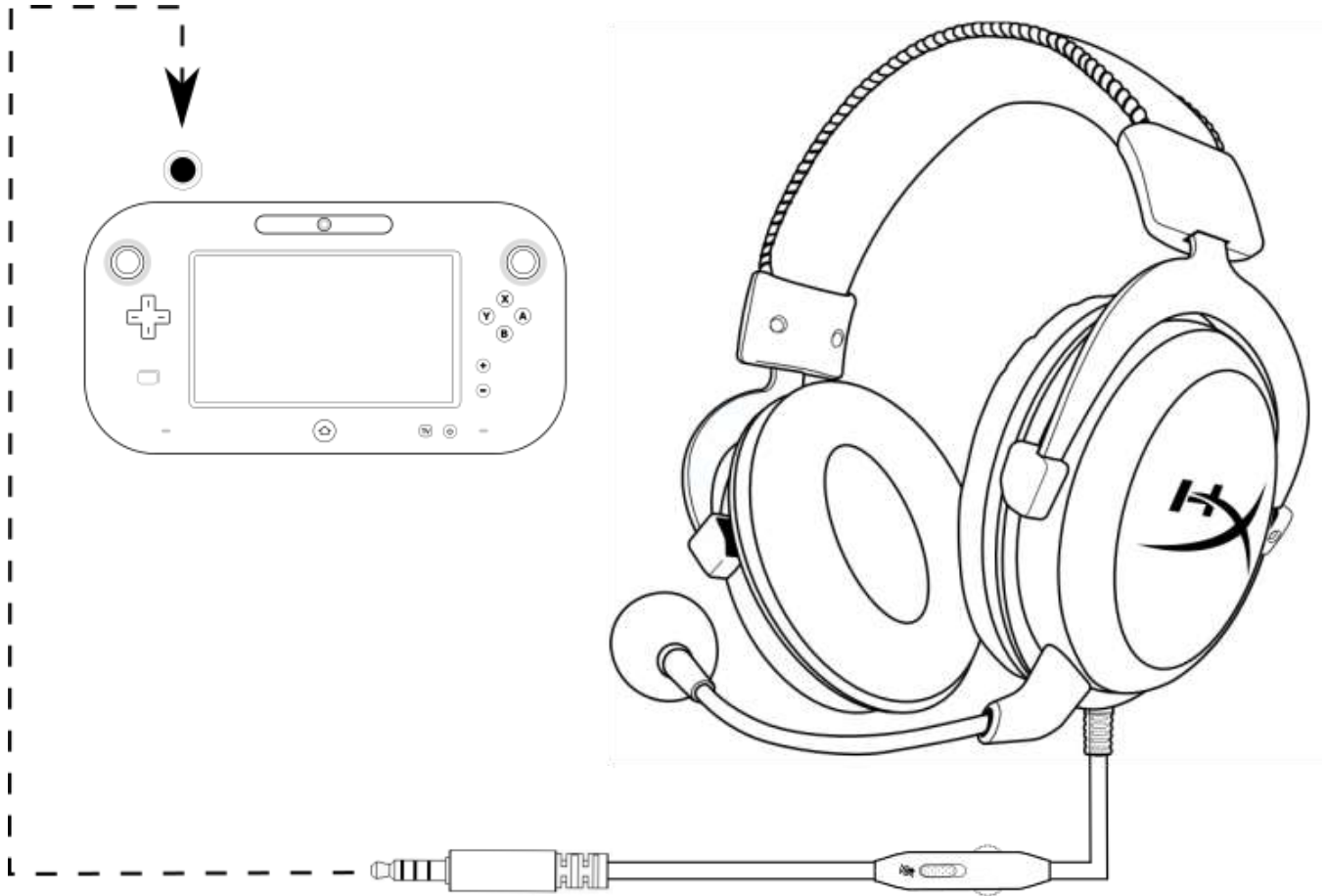

Wii U™에 사용



ชุดหูฟัง HyperX Cloud - Silver

พร้อมระบบควบคุมเสียง In Line



เลขชิ้นส่วน: HX-HSCL-SR/NA

เกริ่นนำ

HyperX Cloud™ ออกแบบมาสำหรับเกมเมอร์คอนโซลเกมตัวจริง ชุดหูฟัง Cloud สีเงินพร้อมระบบควบคุมเสียง in-line ช่วยให้ควบคุมเสียงได้จากปลายนิ้ว ไม่ต้องวุ่นวายกับการปรับแต่งเมนูอีกต่อไป โครงอะลูมิเนียมที่ทนทานต่อการใช้งานประจำวัน ชั้นส่วนบรอกหุจากเมมโมรีโฟมและแถบครอบศีรษะแบบนุ่มสามารถสวมใส่ได้สบายโดยมีรางวัลรับรองคุณภาพ ไดรเวอร์ 53 มม. ระบบ HiFi ให้เสียงที่คมชัดเป็นพิเศษ สามารถตัดเสียงรบกวน ไมโครโฟนปรับแต่งได้เพื่อตัดเสียงแวดล้อมเพื่อให้คุณสามารถสื่อสารได้อย่างชัดเจนที่สุด

สิ่งที่จัดมาให้:

- ชุดหูฟัง HyperX Cloud - Silver
- ไมโครโฟนแบบถอดแยกได้
- ถังตาข่าย
- สายพ่วง PC

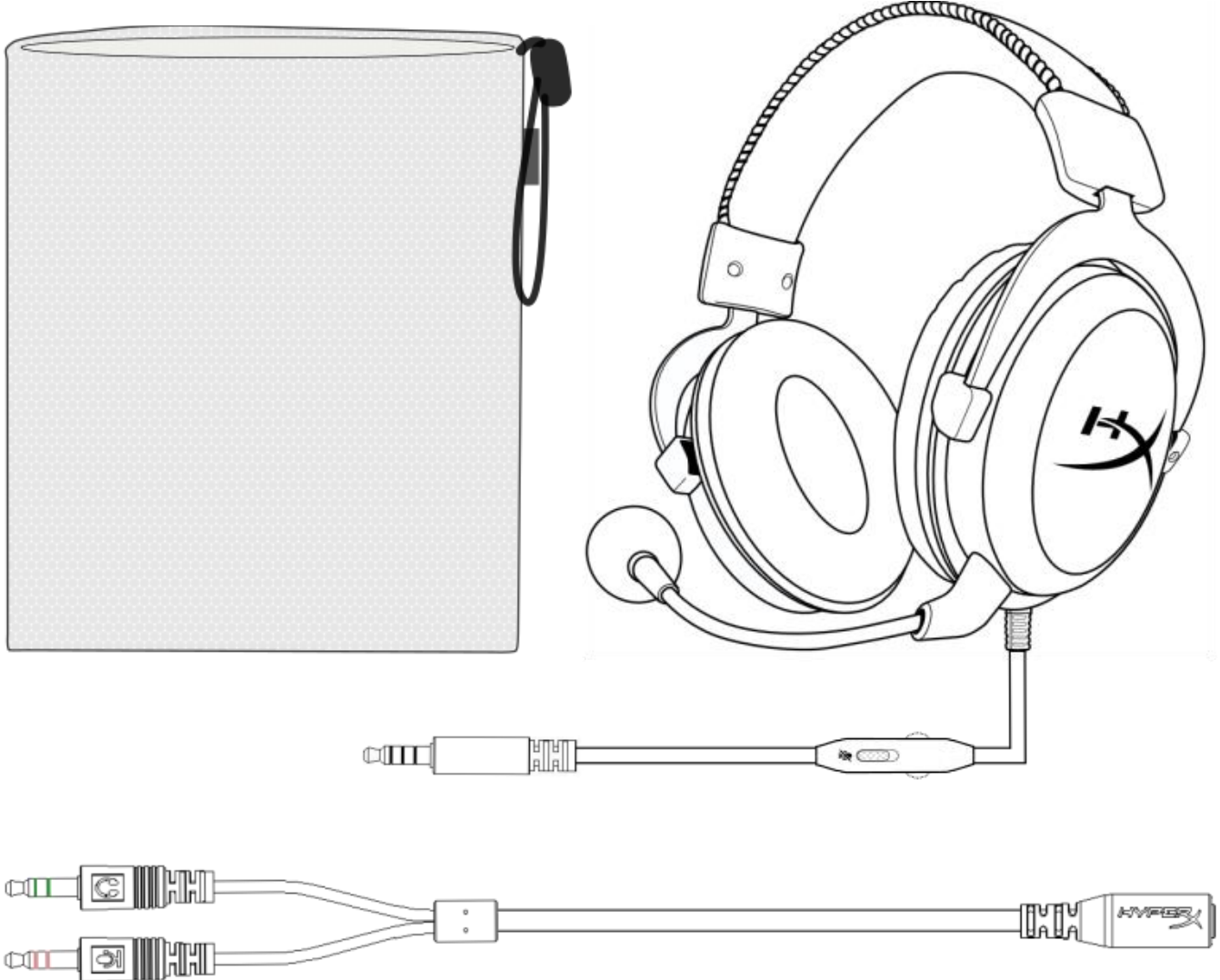



คุณลักษณะเด่น:

- ระบบควบคุมเสียงในตัว
- โครงทำจากอะลูมิเนียมมีความทนทาน
- สวมใส่ได้สบายพร้อมรางวัลรับรองคุณภาพ
- เสียงในเกมที่ครบทุกรายละเอียด
- ไมโครโฟนตัดเสียงรบกวนถอดแยกได้
- รองรับการใช้งานหลายรูปแบบ

รายละเอียดทางเทคนิค:

เฮดโฟน:

- ไดรเวอร์: 53 มม. แบบไดนามิคพร้อมแม่เหล็กนีโอดีเนียม
- ประเภท: แบบครอบเต็ม ปิดด้านหลัง
- ความถี่: 15Hz-25,000 Hz
- ความต้านทาน: 60 Ω
- ระดับแรงดันเสียง: 98dB SPL/mW ที่ 1kHz
- T.H.D.: < 2%
- กำลังขาเข้า: พิกัด 150mW, สูงสุด 300mW
- น้ำหนัก: 309 ก.
- น้ำหนักพร้อมไมค์: 322 ก.
- ความยาวและประเภทสายต่อ: ชุดหูฟัง (1.3 ม.) + สายพ่วง PC (2 ม.)
- การเชื่อมต่อ: ชุดหูฟัง - หัวเสียบ (4 ตอน) + สายพ่วง PC - หัวเสียบสเตอริโอและไมค์ 3.5 มม.

□□□□□□□□:

- ส่วนประกอบ: ไมโครโฟนอิเล็กทรอนิกส์คอนเดนเซอร์
- รูปแบบขั้ว: สองทิศทาง พร้อมระบบตัดสัญญาณรบกวน
- ความถี่: 50Hz-18,000 Hz
- ความไว: -39dBV (0dB=1V/Pa,1kHz)



ภาพรวม

- A.** แถบครอบศีรษะทำจากวัสดุคล้ายหนัง
- B.** ตัวเลื่อนปรับแถบครอบศีรษะ
- C.** วัสดุรองหูทำจากวัสดุคล้ายหนัง
- D.** ไมค์ตัดสัญญาณรบกวนแบบถอดแยกได้
- E.** สายพ่วงกับส่วนควบคุมเสียง in line
- F.** สายพ่วง PC พร้อมหัวเสียบสเตอริโอและไมค์ขนาด 3.5 มม.

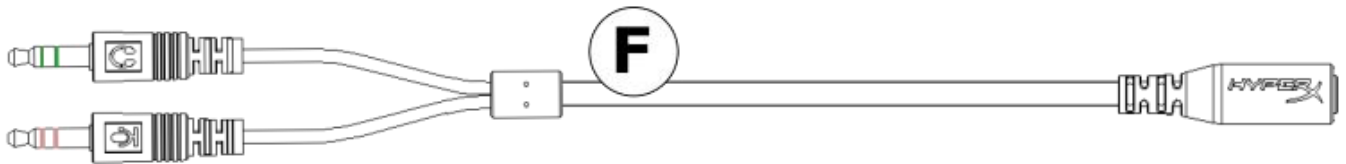
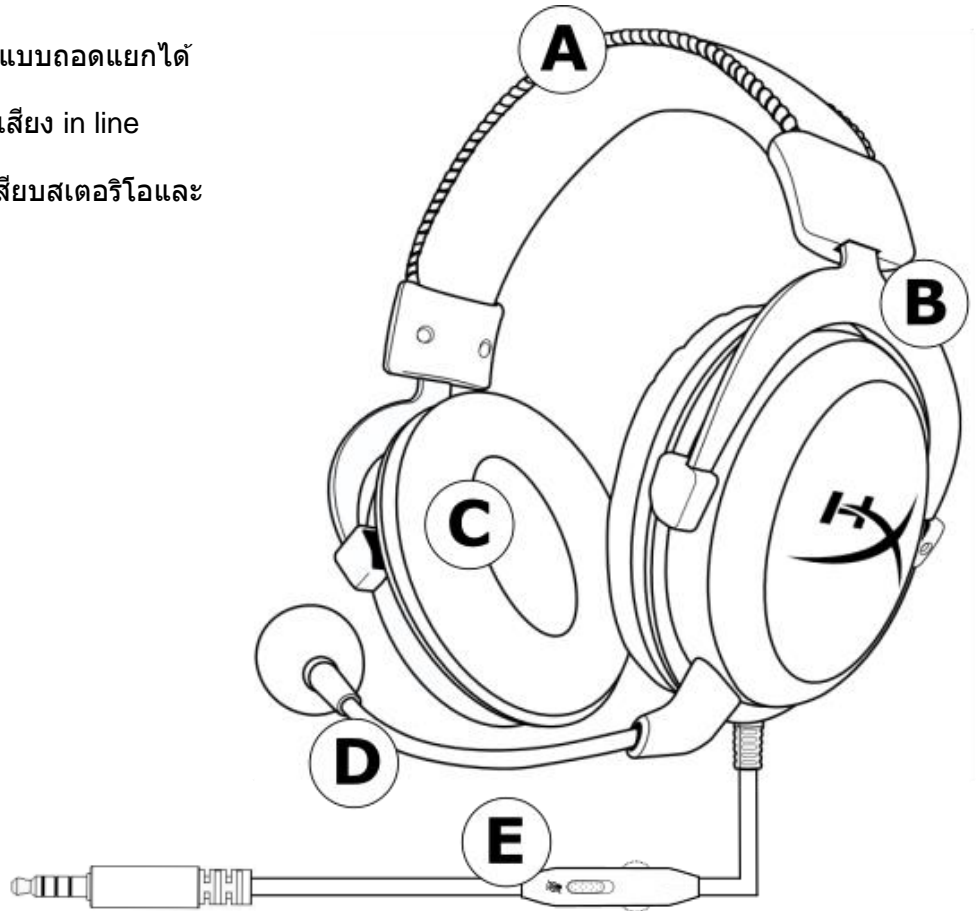

ระบบควบคุมเสียง In Line

ระบบควบคุมเสียง in line ประกอบไปด้วยแป้นปรับระดับเสียงสำหรับปรับระดับเสียงหูฟัง และแถบเลื่อนปิดเสียงไมค์เพื่อปิดไมโครโฟน

เพิ่มระดับเสียงชุดหูฟังโดยหมุนตามเข็มนาฬิกา (ไปทางเครื่องหมาย +) ลดระดับเสียงโดยหมุนทวนเข็มนาฬิกา (ไปทางเครื่องหมาย -)

ปิดเสียงไมโครโฟนโดยเลื่อนปุ่มปิดเสียงไปที่ตำแหน่งลง เปิดเสียงไมโครโฟนโดยเลื่อนปุ่มปิดเสียงไปที่ตำแหน่งขึ้น

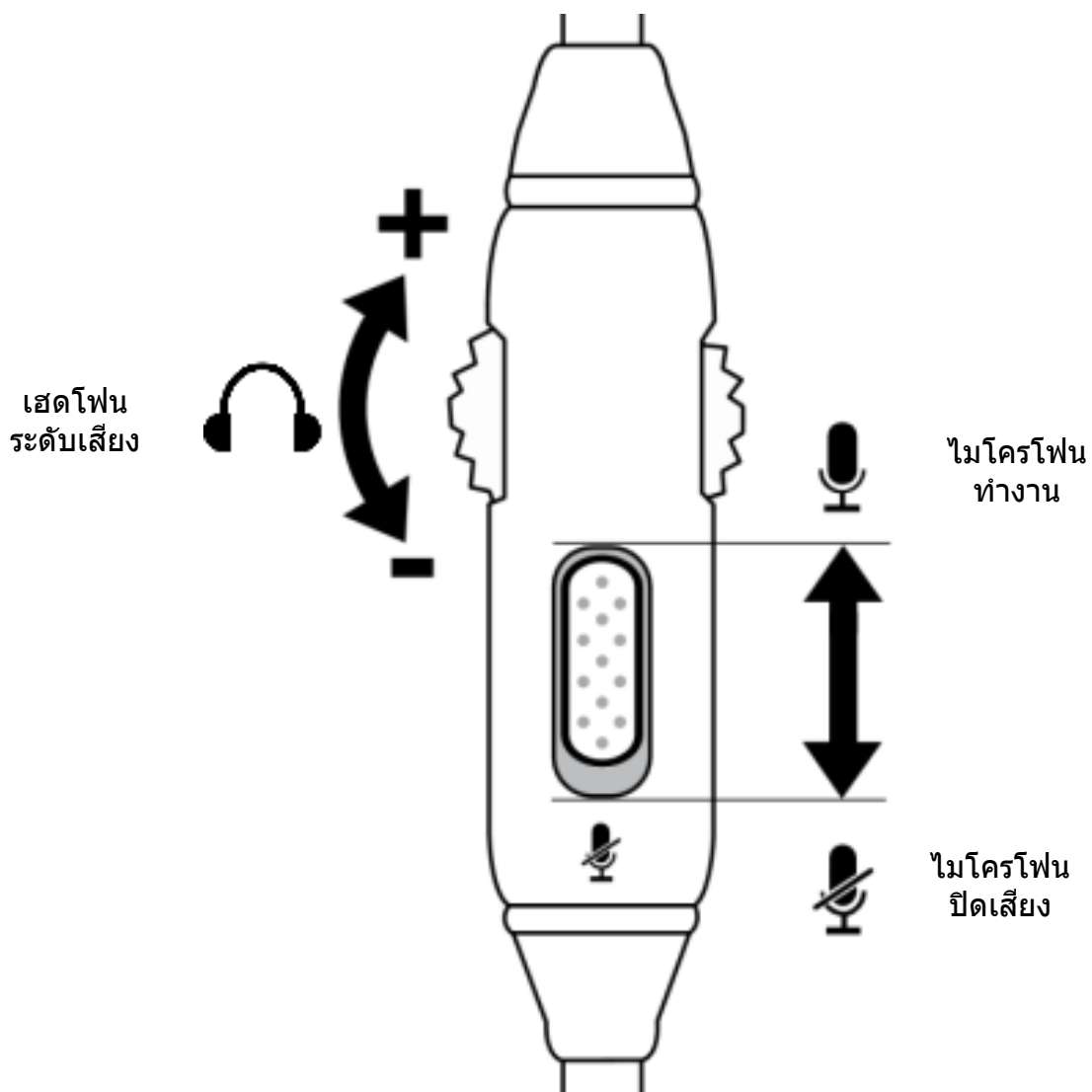

การใช้งาน (PlayStation™ 4)

ใช้งานชุดหูฟังกับ PlayStation™ 4 (PS4™) โดยต่อหัวเสียบ 3.5 มม. ที่ชุดหูฟังเข้ากับเครื่อง PS4™ โดยตรงตามขั้นตอนต่อไปนี้

1. เปิดเครื่อง PS4™ ของคุณ
2. ไปที่เมนู '**Settings**' จากนั้นเลือกรายการ
3. แรเงาเลือกตัวเลือกเมนู '**Devices**' จากนั้นเลือกรายการ
4. ไล้รายการไปที่ '**Audio Devices**' จากนั้นเลือกรายการ
5. เลือก '**Output to Headphones**' จากนั้นเลือก '**All Audio**'

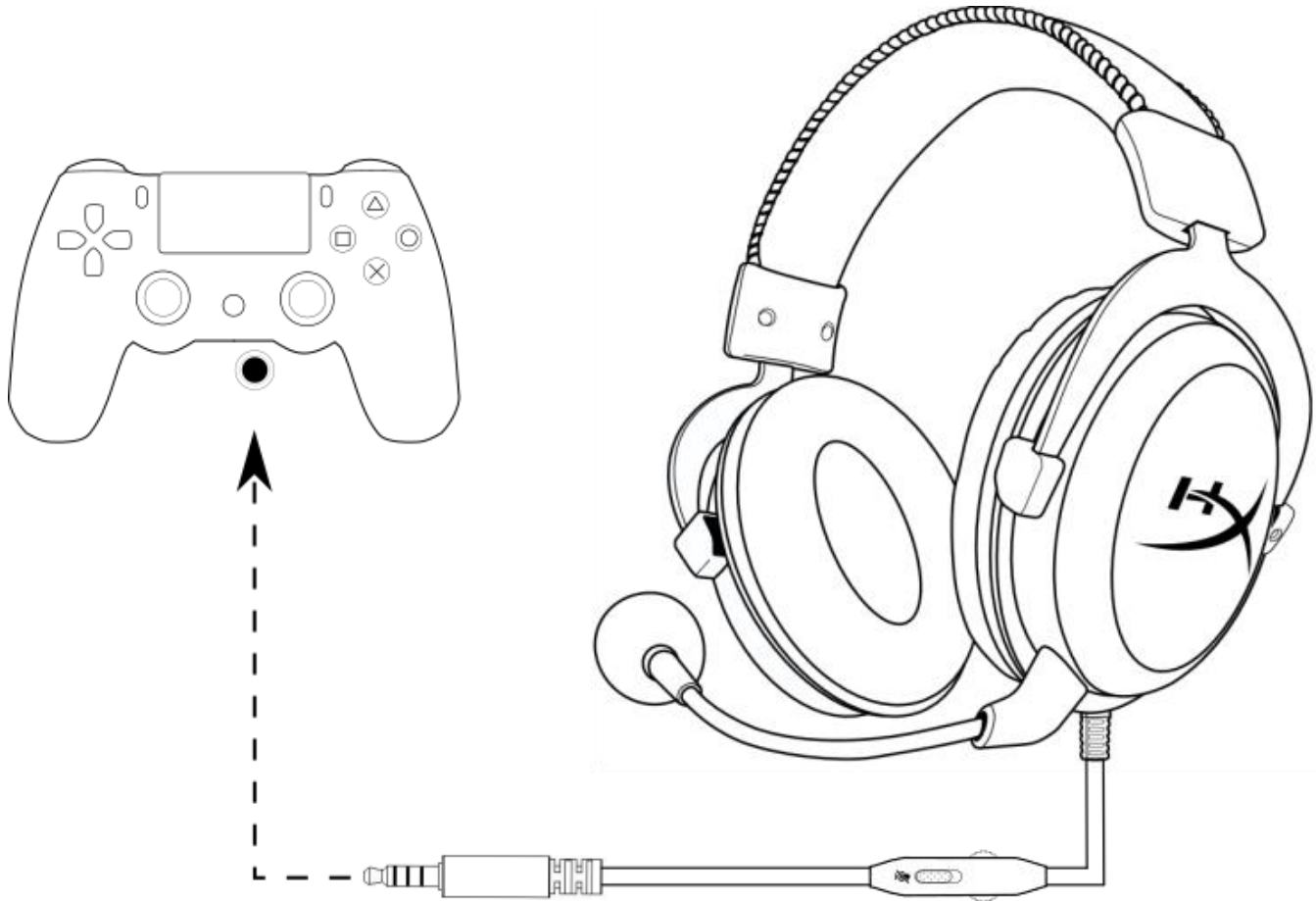

การเข้ากับ PS4™

การใช้งาน (Xbox One™)

ใช้ชุดหูฟังกับ Xbox One™ โดยต่อหัวเสียบ 3.5 มม. ที่ชุดหูฟังเข้ากับช่องเสียบ 3.5 มม. ที่ชุดควบคุม Xbox One™ โดยตรง

* หากชุดควบคุม Xbox One™ ของคุณไม่มีช่องเสียบ 3.5 มม. คุณจะต้องใช้อะแดปเตอร์ชุดหูฟังสเตอริโอสำหรับ Xbox One™ (จำหน่ายแยกต่างหาก) สำหรับเสียบต่อกับชุดควบคุม Xbox One™ (ภาพด้านล่าง)

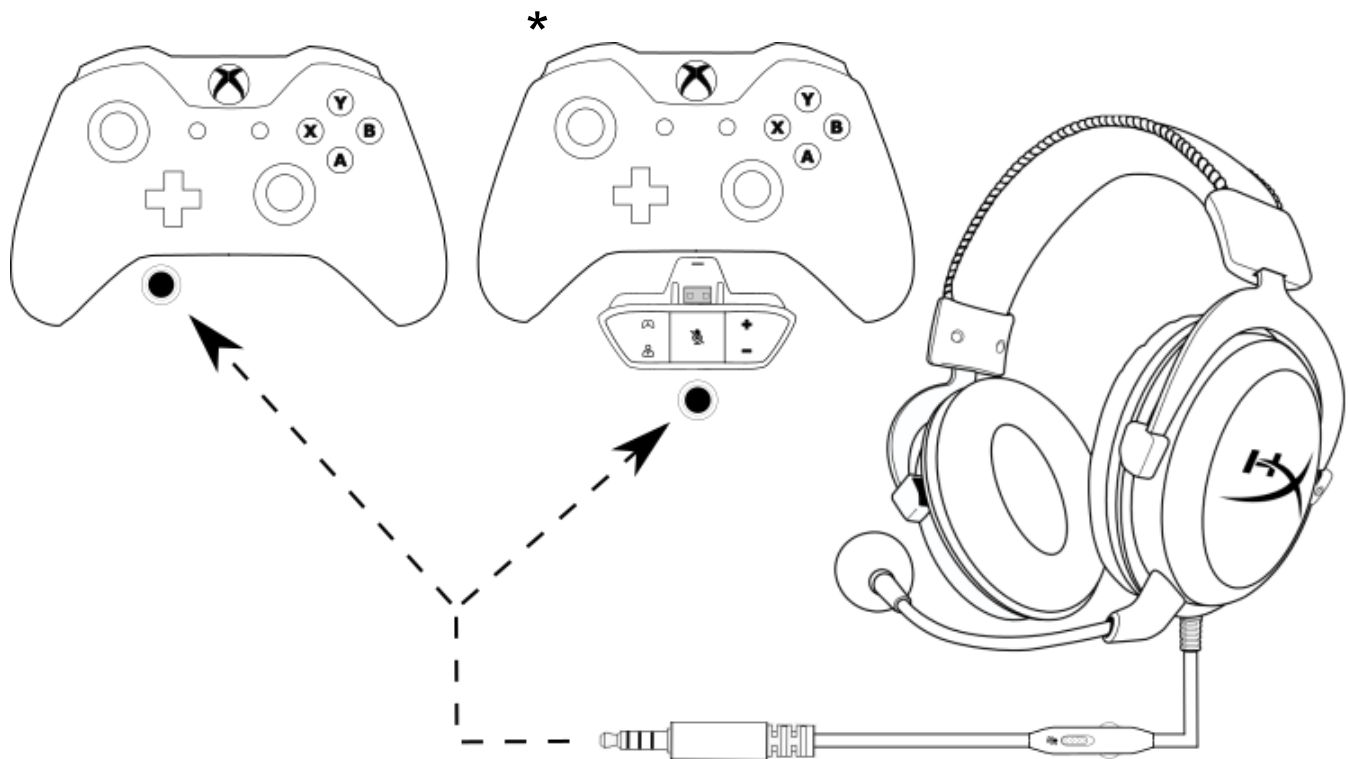

การใช้งานกับ Xbox One™

การใช้งาน (PC)

ต่อชุดหูฟังกับคอมพิวเตอร์ (หรืออุปกรณ์อื่น ๆ) ที่มีทั้งหัวเสียบชุดหูฟังและไมโครโฟนโดยต่อหัวเสียบ 3.5 มม. ของชุดหูฟังไปที่ช่องรับที่สายพ่วง PC สายพ่วง PC มีหัวเสียบ 3.5 มม. สองหัว หัวเสียบ สัญญาณเสียงจะมีแถบสีเขียว ให้เสียบเข้าที่พอร์ตสัญญาณขาเข้าสีเขียวหรือในช่องที่มีรูปชุดหูฟัง หัวเสียบสัญญาณไมโครโฟนจะมีแถบสีชมพู ให้เสียบเข้าที่พอร์ตสัญญาณขาเข้าสีชมพูหรือในช่องที่มีรูปไมโครโฟน

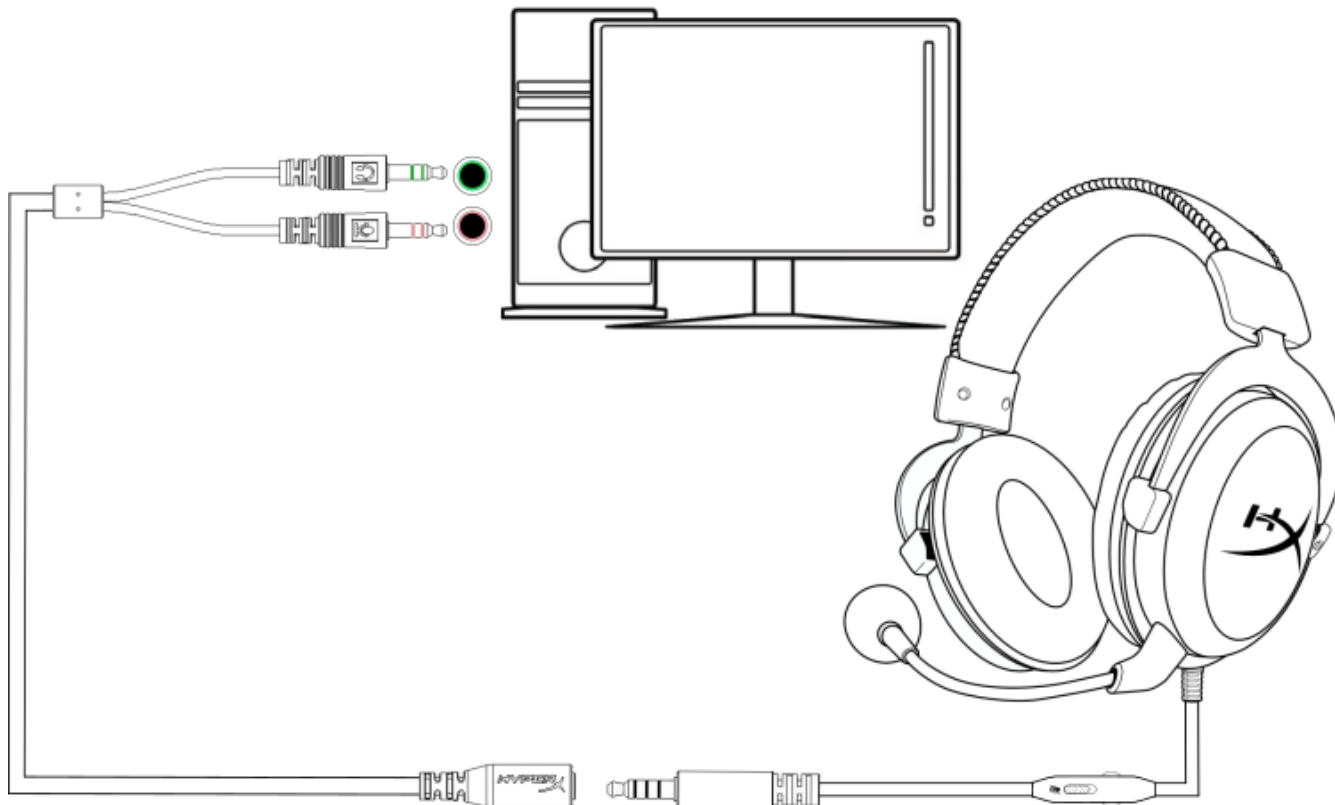

การใช้สายพ่วง PC

การใช้งาน (อุปกรณ์พกพา)

ใช้ชุดหูฟังกับอุปกรณ์พกพา (หรืออุปกรณ์อื่น) โดยใช้หัวเสียบชุดหูฟัง (4 ตอน CTIA) ขนาด 3.5 มม. โดยตรงเข้ากับหัวเสียบชุดหูฟังที่อุปกรณ์ของคุณ

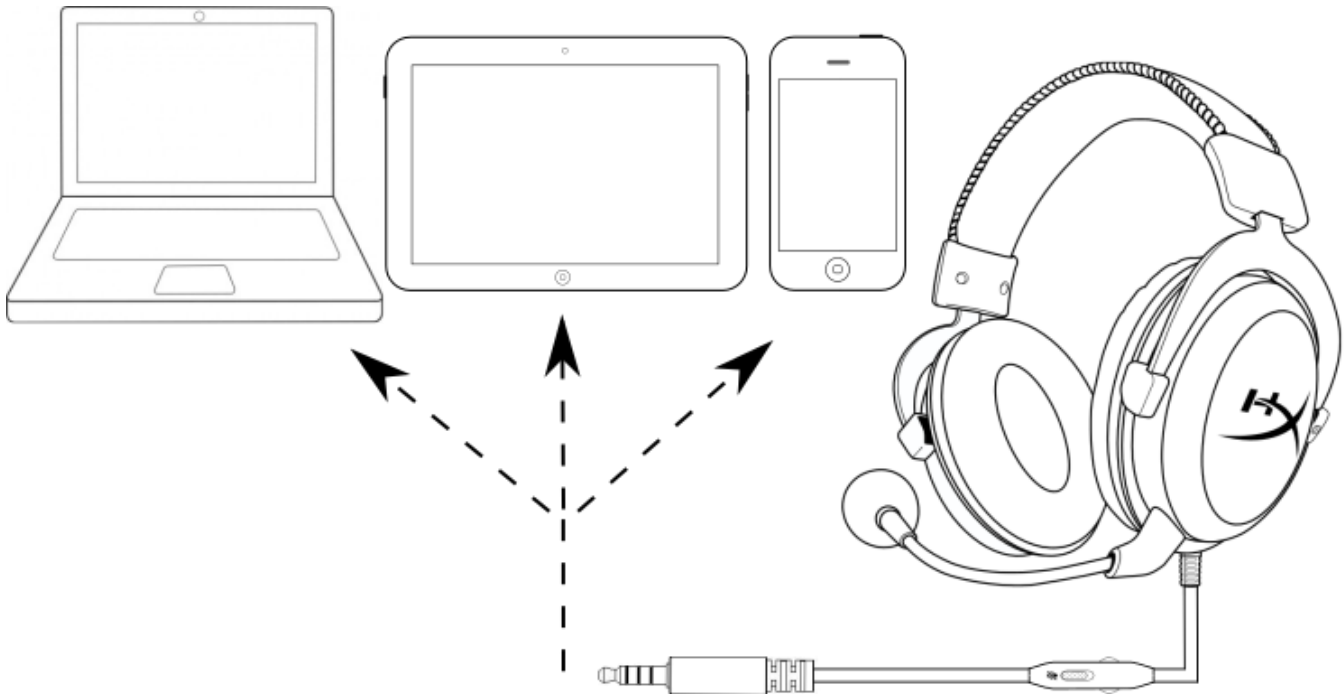

การใช้งานกับอุปกรณ์พกพา (โทรศัพท์ แท็บเล็ตหรือโน้ตบุ๊ก)

การใช้งาน (Wii U™)

ใช้งานชุดหูฟังกับ Wii U™ โดยต่อหัวเสียบ 3.5 มม. ที่ชุดหูฟังโดยตรงเข้าไปที่ชุดควบคุมเกม Wii U™

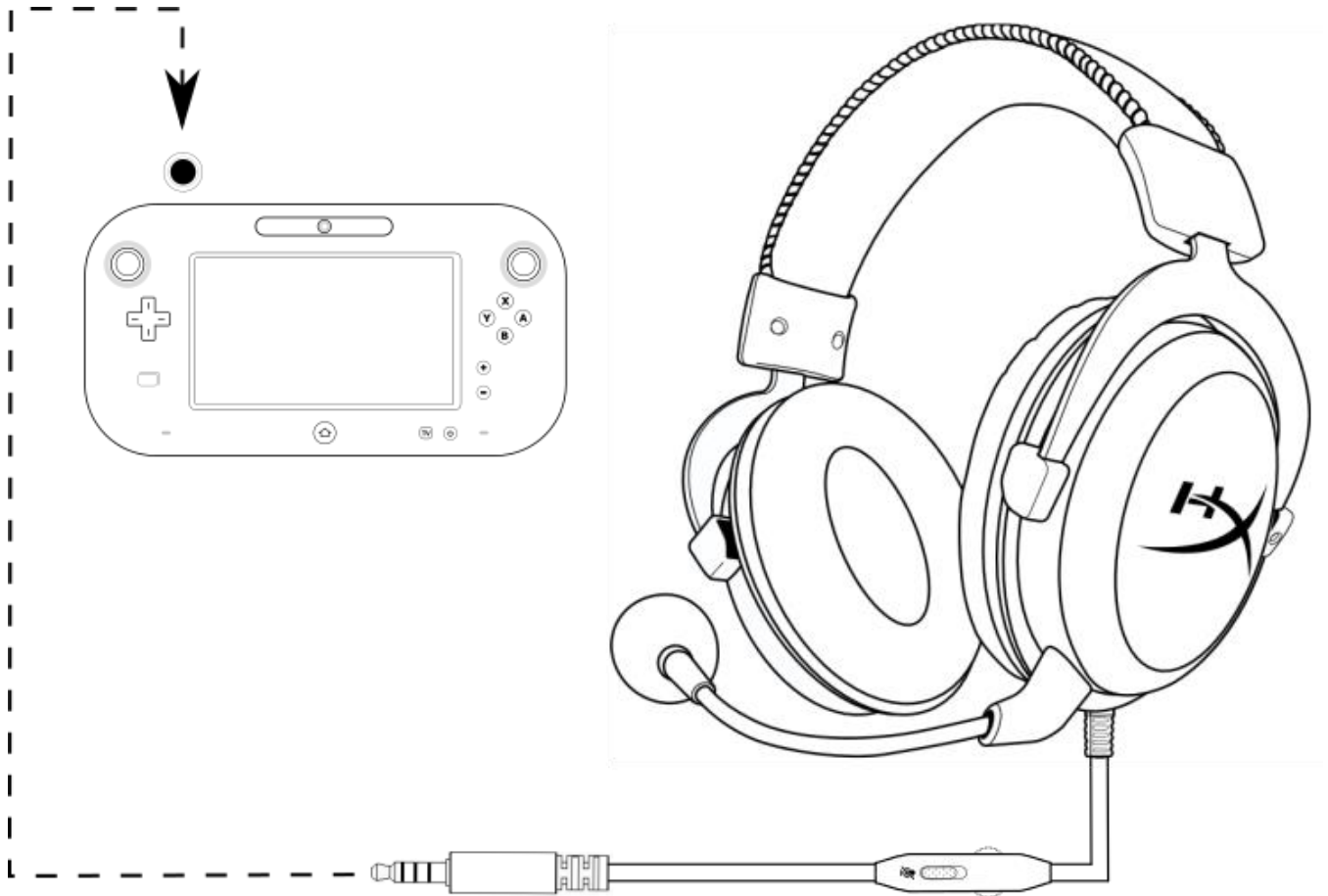

การใช้งานกับ Wii U™



HyperX Cloud - Tai nghe bạc

kèm Bộ điều khiển âm thanh trực tiếp



Mã sản phẩm: HX-HSCL-SR/NA



Giới thiệu

HyperX Cloud™ được thiết kế cho các cao thủ console. Cloud màu bạc có bộ điều khiển âm thanh trực tiếp, vì vậy bạn có thể kiểm soát được ngay trong tầm tay mà không cần dùng tới các nút menu. Khung bằng hợp kim nhôm có độ bền cao, có khả năng chịu được tác động của việc sử dụng hàng ngày, chụp tai bằng mút hoạt tính và dây đeo có lớp đệm mang lại sự thoải mái đẳng cấp. Màng loa 53mm có thể phát HiFi và tạo ra âm thanh trong trẻo, micrô có khả năng khử nhiễu, loại bỏ tạp âm để bạn có thể nghe rõ ràng.

Bộ tai nghe gồm:

- HyperX Cloud - Tai nghe bạc
- Micrô có thể tháo rời
- Túi lưới
- Cáp nối dài PC





Đặc điểm:

- Điều khiển âm thanh trực tiếp
- Khung bằng hợp kim nhôm có độ bền cao
- Được trao thưởng về độ thoải mái
- Âm thanh đắm chìm trong game
- Micrô khử nhiễu có thể tháo rời
- Tương thích với nhiều nền tảng

Thông số kỹ thuật:

Tai nghe:

- Màn loa: Động, 53mm có nam châm đất hiếm
- Loại: Chụp đầu, Đóng kín
- Đáp tuyến tần số: 15Hz–25.000 Hz
- Trở kháng: 60 Ω
- Mức áp suất âm: 98dBSPL/mW tại 1kHz
- Tổng độ biến dạng sóng hài (T.H.D): < 2%
- Nguồn điện vào: Định mức 150mW, tối đa 300mW
- Trọng lượng: 309g
- Trọng lượng kèm micrô: 322g
- Độ dài và loại dây cáp: Tai nghe (1,3m) + Cáp nối dài PC (2m)
- Kết nối: Tai nghe - giắc cắm 3,5mm (4 cực) + Cáp nối dài PC - giắc stereo và micrô 3,5mm

Micrô:

- Thành phần: Micrô tụ điện dung
- Tính định hướng: Đa hướng, khử nhiễu
- Đáp tuyến tần số: 50Hz-18.000 Hz
- Độ nhạy: -39dBV (0dB=1V/Pa,1kHz)



Khái quát

- A.** Dây đeo giả da
- B.** Thanh trượt điều chỉnh dây đeo
- C.** Chụp tai giả da
- D.** Micro khử nhiễu có thể tháo rời
- E.** Cáp đính kèm có bộ điều khiển âm thanh trực tiếp
- F.** Cáp nối dài PC kèm jack cắm stereo và micro 3,5mm

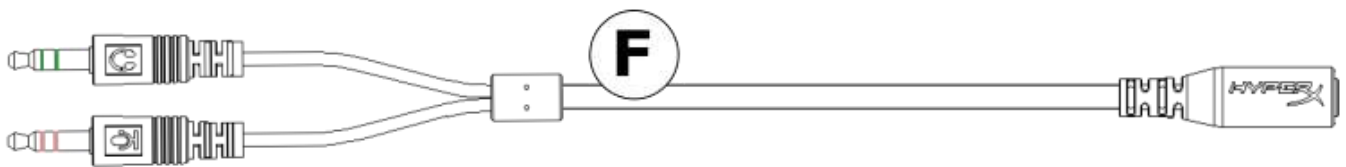
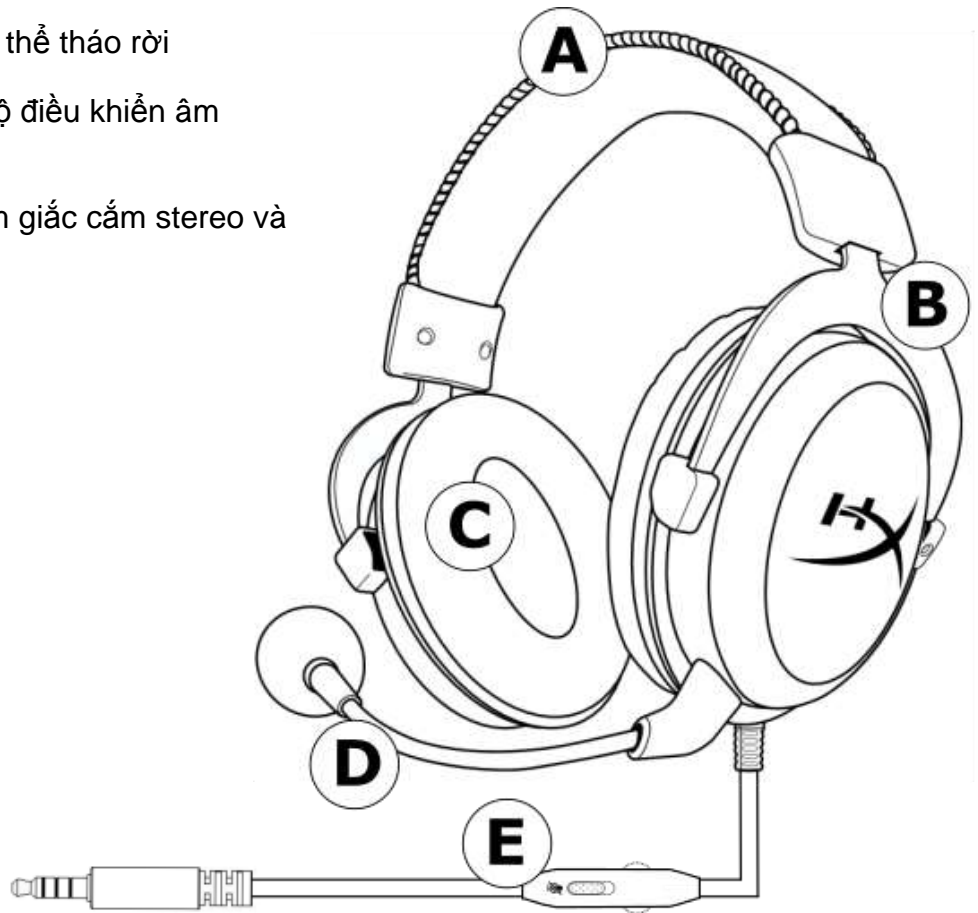



Hoạt động của bộ điều khiển âm thanh trực tiếp

Bộ điều khiển âm thanh trực tiếp có nút xoay âm lượng để điều chỉnh âm lượng ra của tai nghe và thanh trượt tắt tiếng micrô để tắt tiếng micrô.

Để tăng âm lượng tai nghe, xoay nút âm lượng theo chiều kim đồng hồ (về phía ký hiệu +).
Để giảm âm lượng, xoay nút âm thanh ngược chiều kim đồng hồ (về phía ký hiệu -).

Để tắt tiếng micrô, trượt nút tắt tiếng micrô xuống vị trí dưới. Để bật tiếng micrô, trượt nút tắt micrô tới vị trí lên trên.

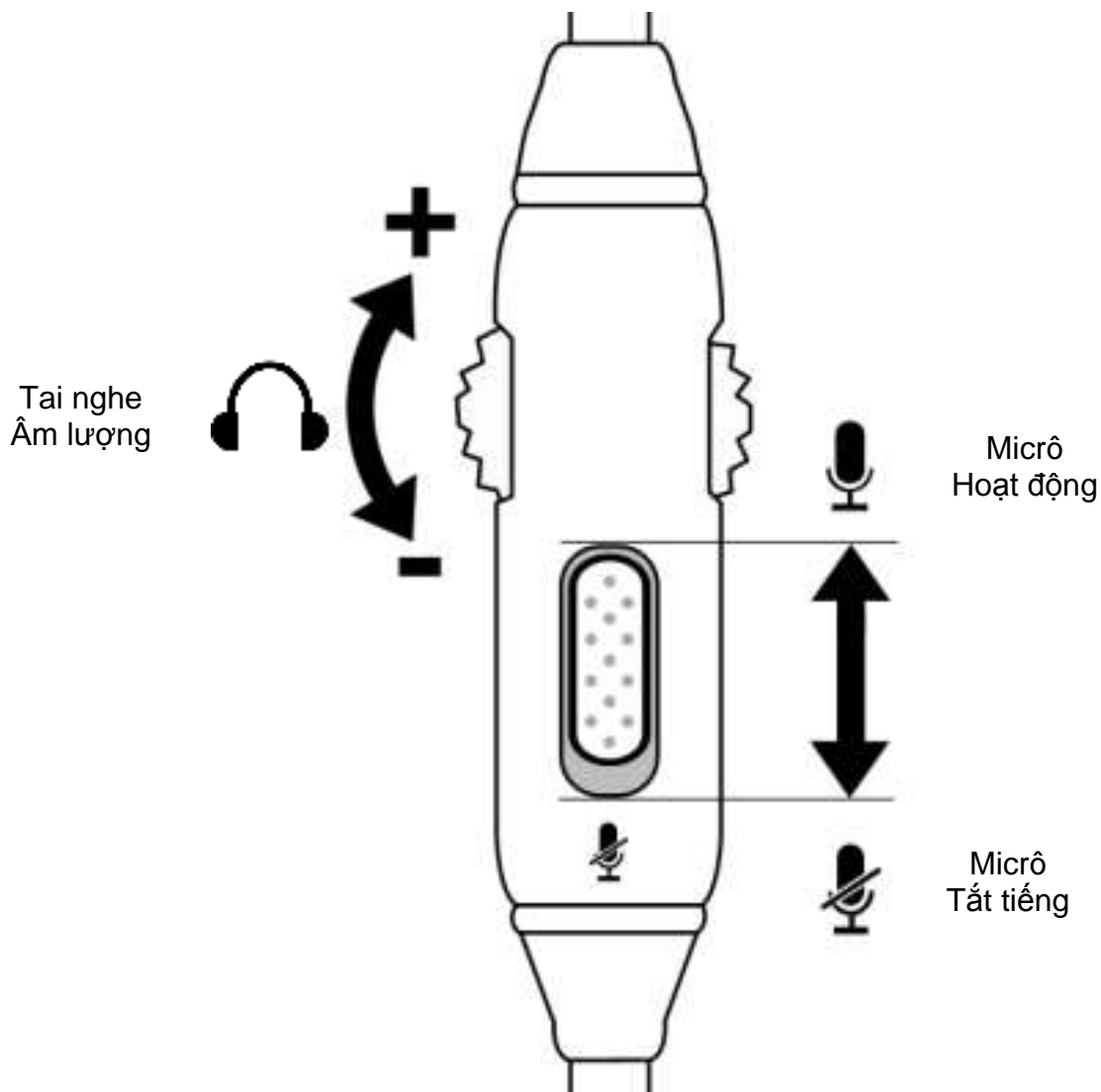



Sử dụng (PlayStation™ 4)

Để sử dụng tai nghe với PlayStation™ 4 (PS4™), cắm giắc 3,5mm trên tai nghe trực tiếp vào bộ điều khiển PS4™ và làm theo các bước sau:

1. Bật máy chơi game PS4™.
2. Điều hướng tới menu '**Settings**' (Cài đặt) và chọn.
3. Đánh dấu tùy chọn menu '**Devices**' (Thiết bị) và chọn.
4. Cuộn xuống '**Audio Devices**' (Thiết bị âm thanh) và chọn.
5. Chọn '**Output to Headphones**' (Đầu ra tai nghe) và '**All Audio**' (Tất cả âm thanh).

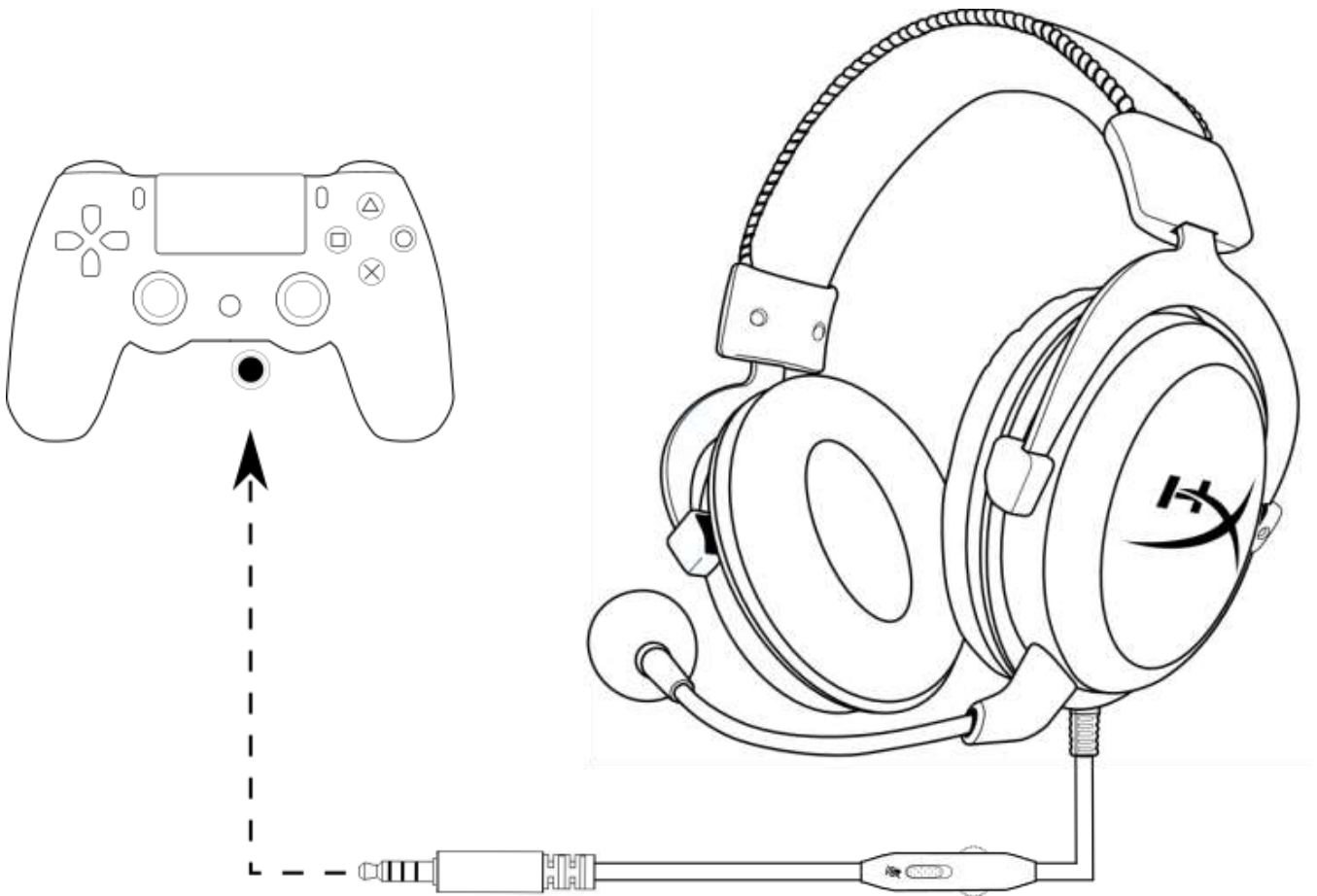

Sử dụng với PS4™



Sử dụng (Xbox One™)

Để sử dụng tai nghe với Xbox One™, cắm giắc 3,5mm trên tai nghe trực tiếp vào giắc 3,5mm trên bộ điều khiển Xbox One™.

* Nếu bộ điều khiển Xbox One™ của bạn không có giắc 3,5mm bạn sẽ cần bộ chuyển đổi Tai nghe stereo cho Xbox One™ (được bán riêng) để cắm vào bộ điều khiển Xbox One™ (như hình bên dưới.)

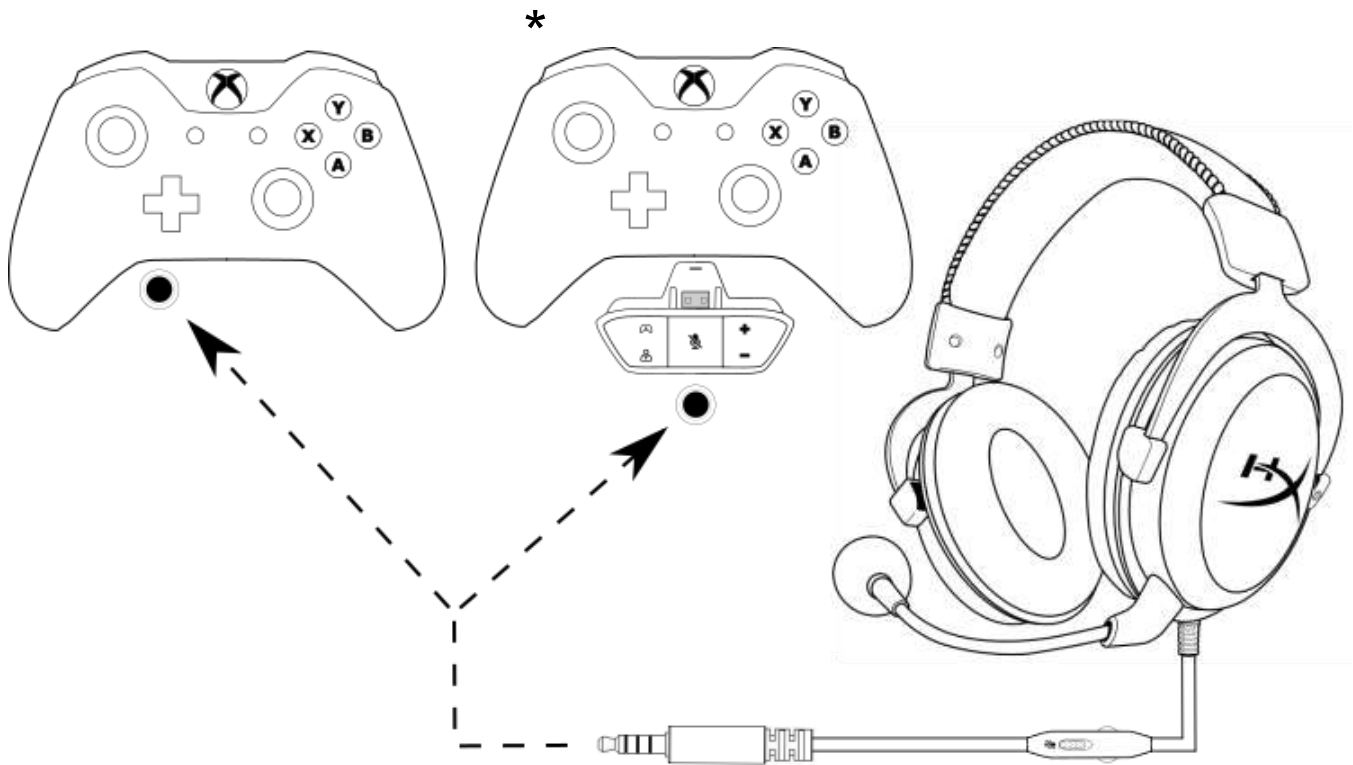

Sử dụng với Xbox One™



Sử dụng (PC)

Để kết nối tai nghe với máy tính (hoặc thiết bị khác) có cả giắc tai nghe và giắc micrô, cắm giắc 3,5mm của tai nghe vào giắc cái trên cáp nối dài PC. Cáp nối dài PC có hai giắc 3,5mm. Giắc cắm âm thanh, có dải dây màu xanh nhạt, cắm vào cổng vào màu xanh nhạt hoặc có biểu tượng tai nghe 🎧. Giắc micrô, có dải dây màu hồng, cắm vào cổng vào màu hồng hoặc có biểu tượng micrô 🎤.

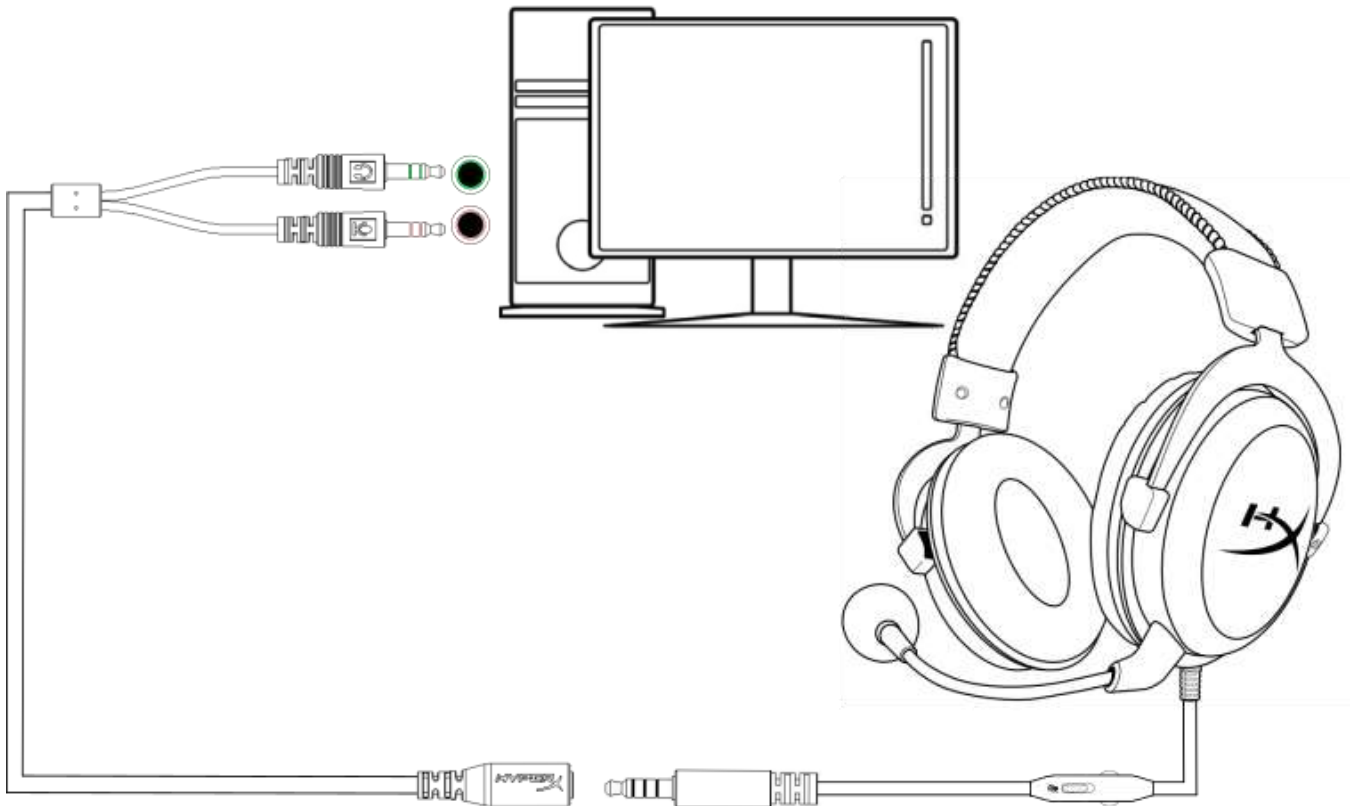

Sử dụng với cáp nối dài PC



Sử dụng (Thiết bị di động)

Để sử dụng tai nghe với thiết bị di động (hoặc thiết bị khác) với giắc cắm tai nghe (4 cực CTIA), cắm giắc 3,5mm trực tiếp vào giắc tai nghe trên thiết bị của bạn.

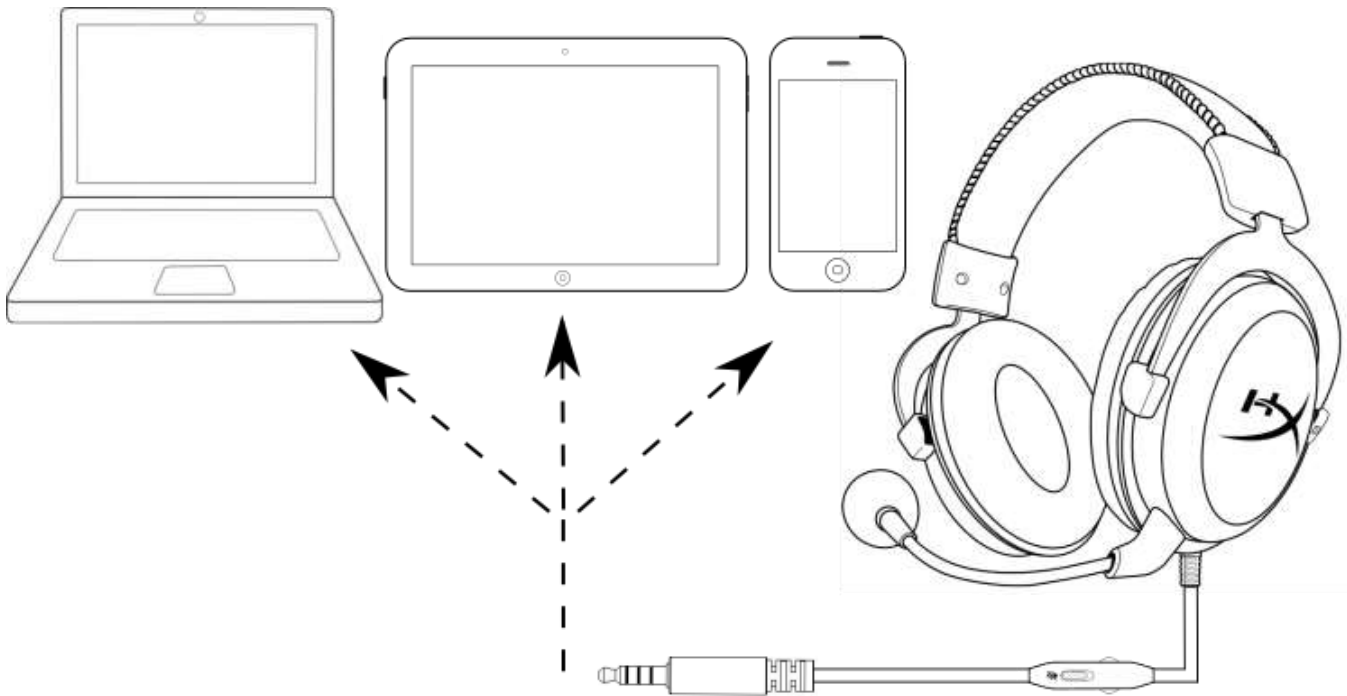

Sử dụng với thiết bị di động (điện thoại, máy tính bảng hoặc máy tính xách tay)

Sử dụng (Wii U™)

Để sử dụng tai nghe với Wii U™, cắm giắc 3,5mm trên tai nghe trực tiếp vào bộ điều khiển tay chơi Wii U™.

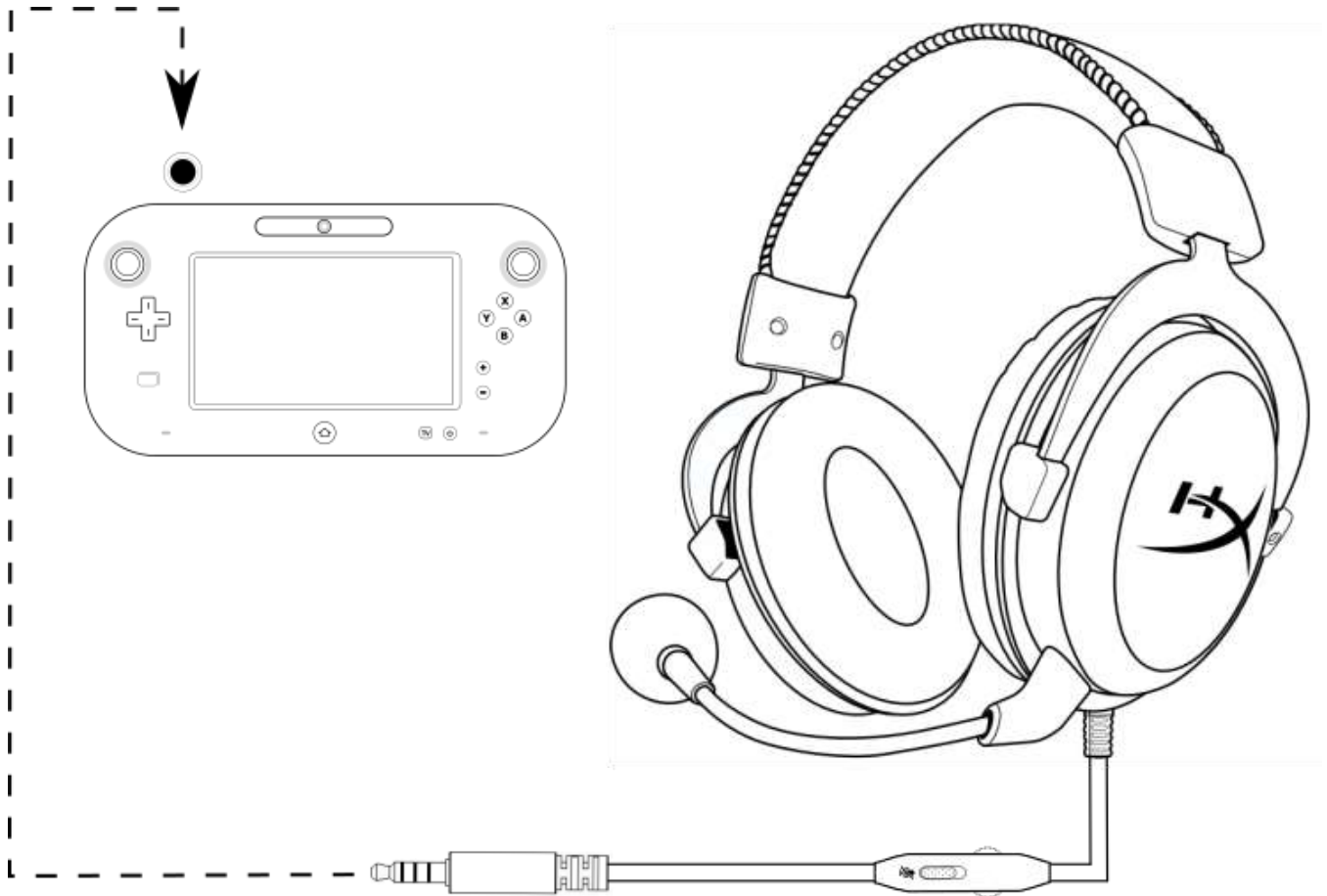

Sử dụng với Wii U™



HyperX Cloud - Silver 耳机

插入式音频控制



部件号: **HX-HSCL-SR/NA**



介绍

HyperX Cloud™ 专为要求严苛的控制台游戏玩家而设计。Cloud Silver 配备插入式音频控制，方便操作，无需使用菜单。结实耐用的铝质框架即便每天使用也完好无损，记忆海绵耳垫和衬垫头带为您带来屡获殊荣的舒适度。可容纳 53mm 驱动单元的 HiFi 为您带来如水晶般清澈透明的音质，可调节的降噪麦克风可消除背景噪音，让沟通清晰无误。

包含内容：

- HyperX Cloud - Silver 耳机
- 可拆卸麦克风
- 网袋
- PC 延长线

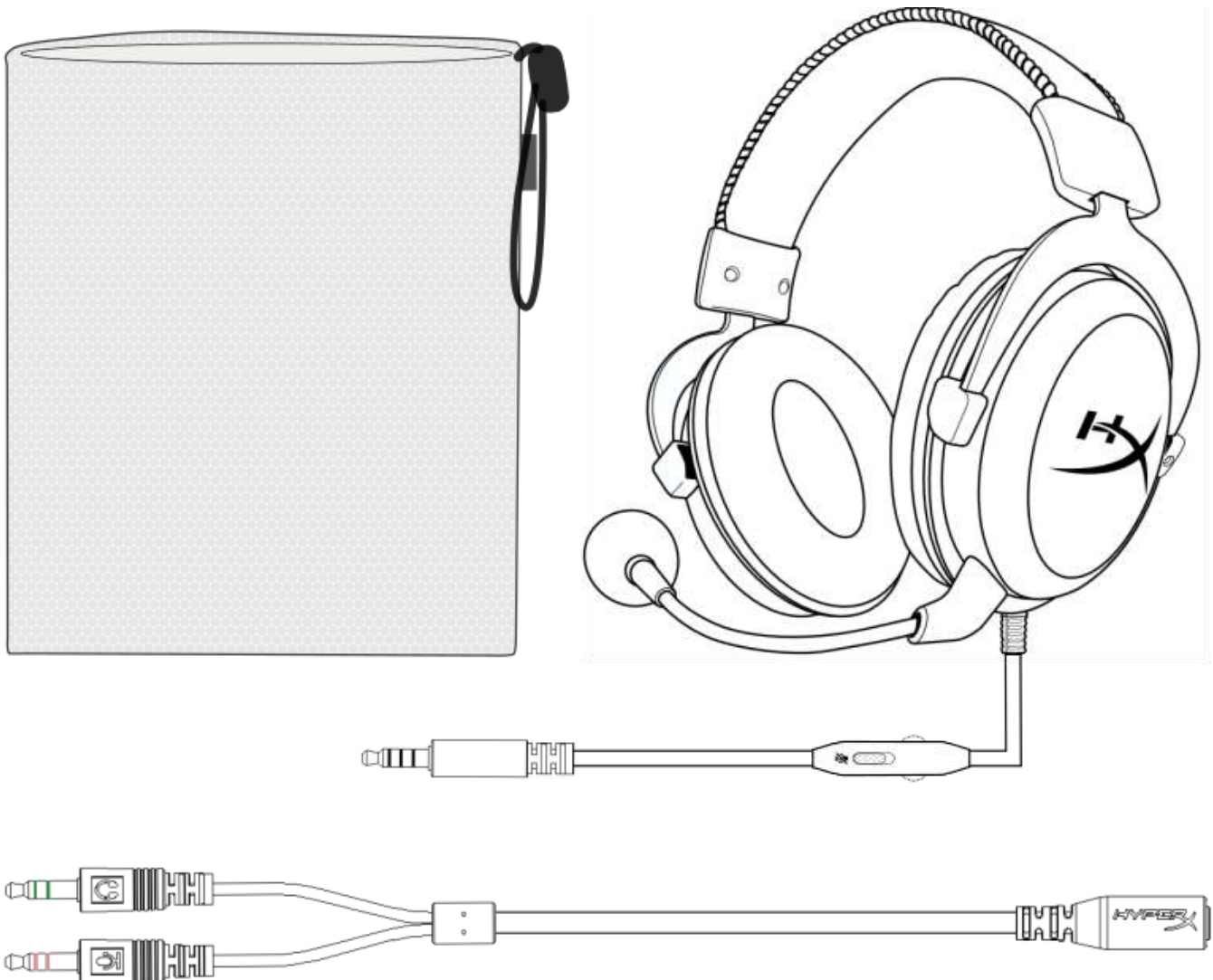



特性:

- 插入式音频控制
- 结实耐用的铝制框架
- 屡获殊荣的舒适度
- 沉浸式游戏内置音频
- 可拆卸的降噪麦克风
- 多平台兼容性

技术规格:

耳机:

- 驱动器: 动态, 53 毫米, 含钕磁铁
- 类型: 罩耳式, 封闭式
- 频率响应: 15Hz-25,000 Hz
- 阻抗: 60 Ω
- 声压等级: 1kHz 时 98dB SPL/mW
- 总谐波失真 (T.H.D.): < 2%
- 输入功率: 额定 150mW, 最大 300mW
- 重量: 309 克
- 重量 (含麦克风): 322 克
- 线缆长度和类型: 耳机 (1.3m) + PC 延长线 (2m)
- 连接: 耳机 - 3.5 毫米插孔 (4 极) + PC 延长线 - 3.5 毫米立体声麦克风插孔

麦克风:

- 元件: 驻极体话筒
- 极性模式: 非定向, 降噪
- 频率响应: 50Hz-18,000 Hz
- 灵敏度: -39dBV (0dB=1V/Pa, 1kHz)



概述

- A. 人造革头带
- B. 头带调整滑块
- C. 人造革耳垫
- D. 可拆卸的降噪麦克风
- E. 含插入式音频控制的连接线
- F. PC 延长线，含 3.5 毫米立体声麦克风插孔

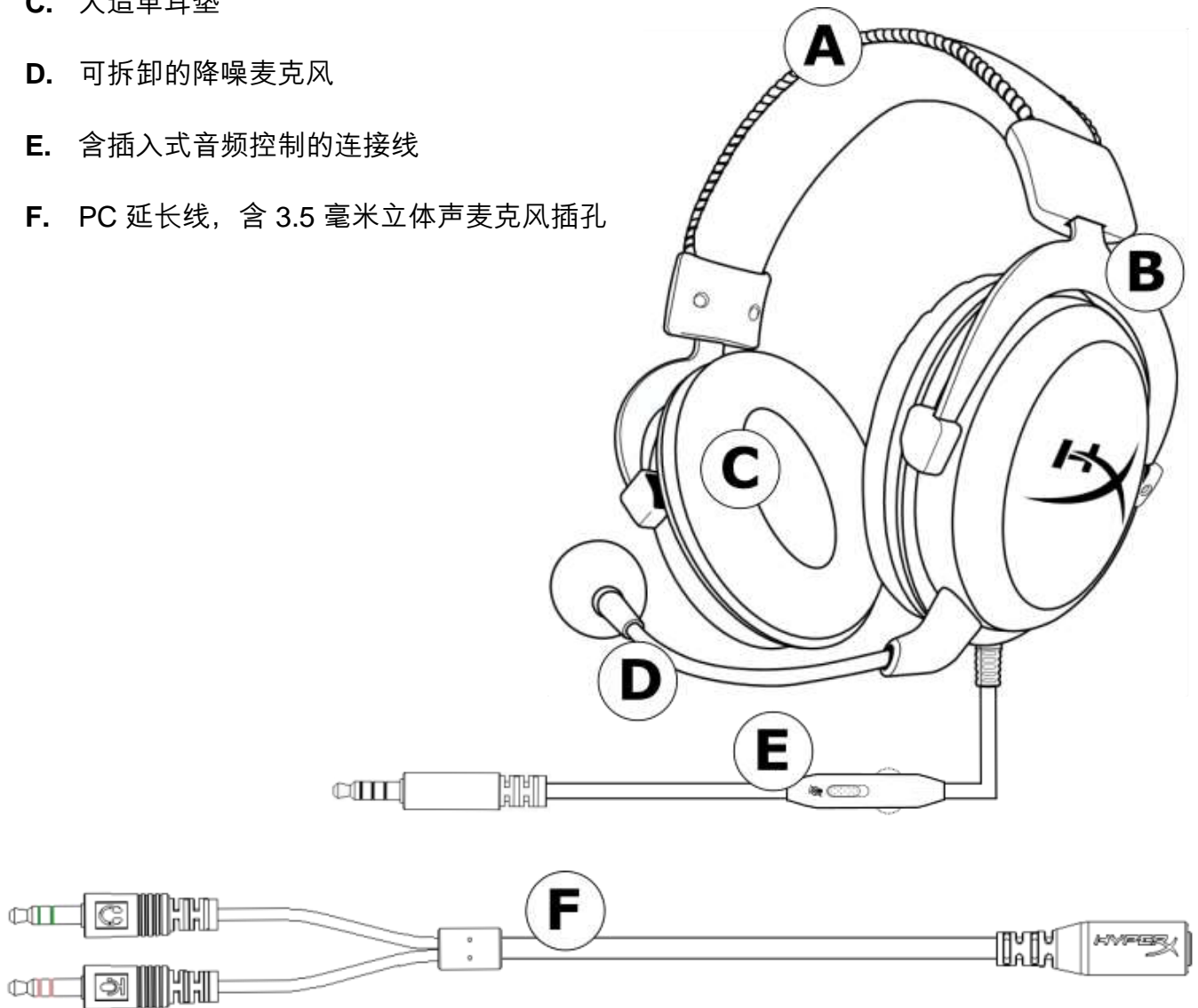



插入式音频控制操作

插入式音频控制盒内含可调整耳机输出音量的音量滚轮，以及用于让麦克风静音的麦克风静音滑块。

要增加耳机音量，请顺时针旋转音量滚轮（朝着“+”号）。要减小音量，请逆时针旋转音量滚轮（朝着“-”号）。

要让麦克风静音，将麦克风静音按钮滑动到下面的位置。要激活麦克风，将麦克风静音按钮滑动到上面的位置。

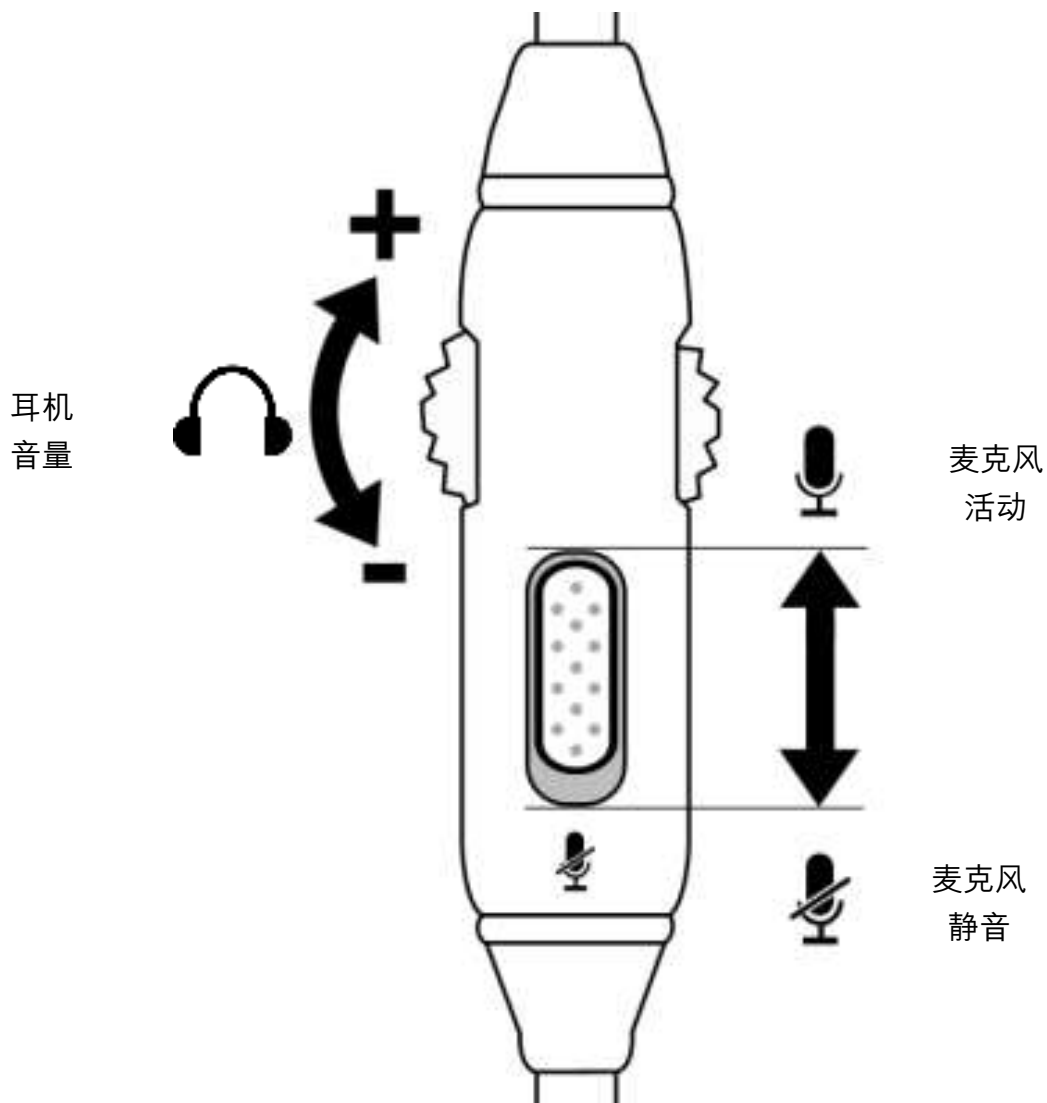



使用 (PlayStation™ 4)

要将耳机与 PlayStation™ 4 (PS4™) 一起使用，请将耳机上的 3.5mm 插孔直接连接到 PS4™ 游戏控制器，操作步骤如下：

1. 启动您的 PS4™ 游戏机。
2. 导航至 “**设置**” 菜单并将其选中。
3. 高亮显示 “**设备**” 菜单选项，并将其选中。
4. 向下滚动至 “**音频设备**” 并将其选中。
5. 选择 “**输出至耳机**” 并选择 “**所有音频**” 。

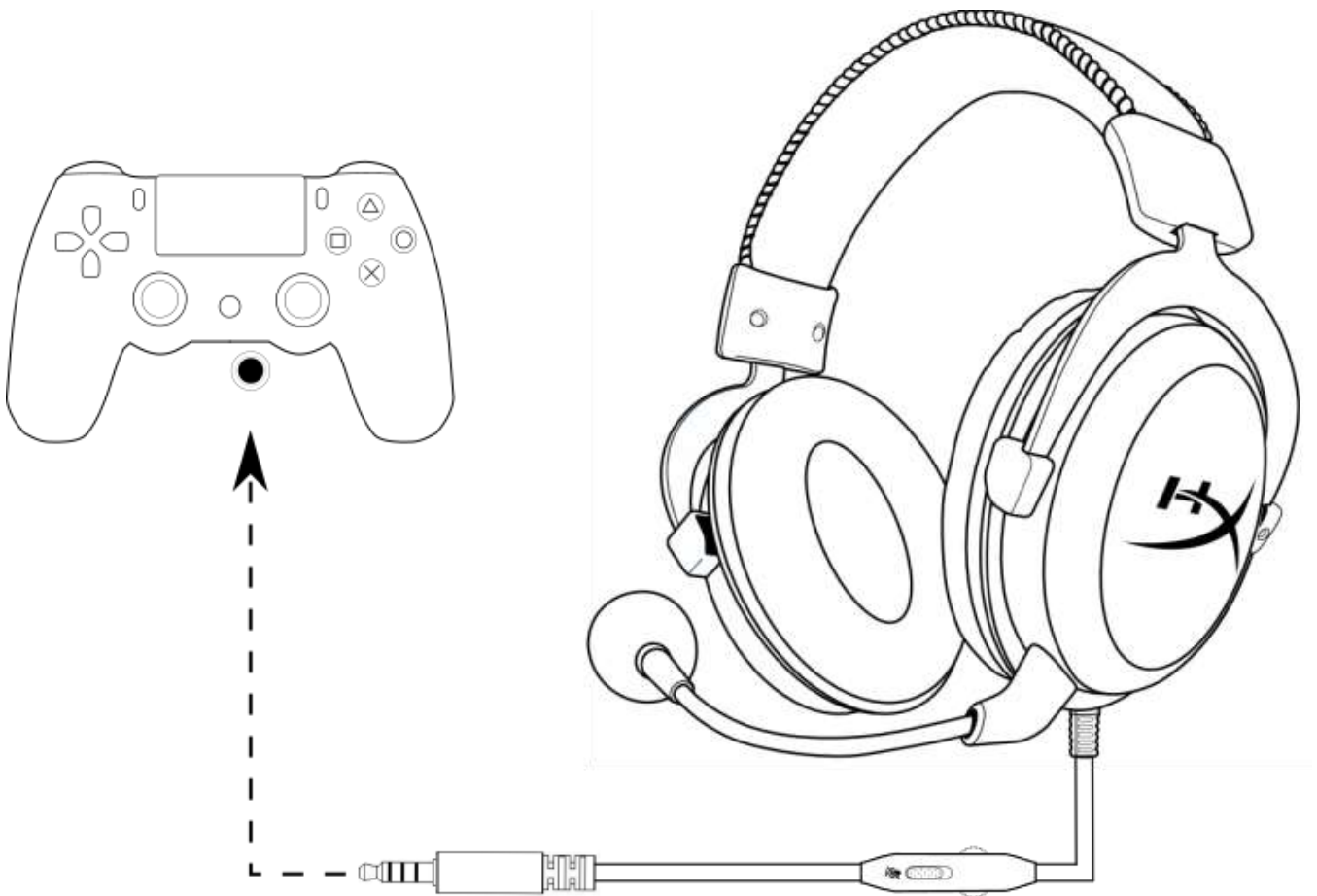

与 PS4™ 一起使用



使用 (Xbox One™)

要将耳机与 Xbox One™ 一起使用，请将耳机上的 3.5 毫米插孔直接连接到 Xbox One™ 控制器的 3.5 毫米插座

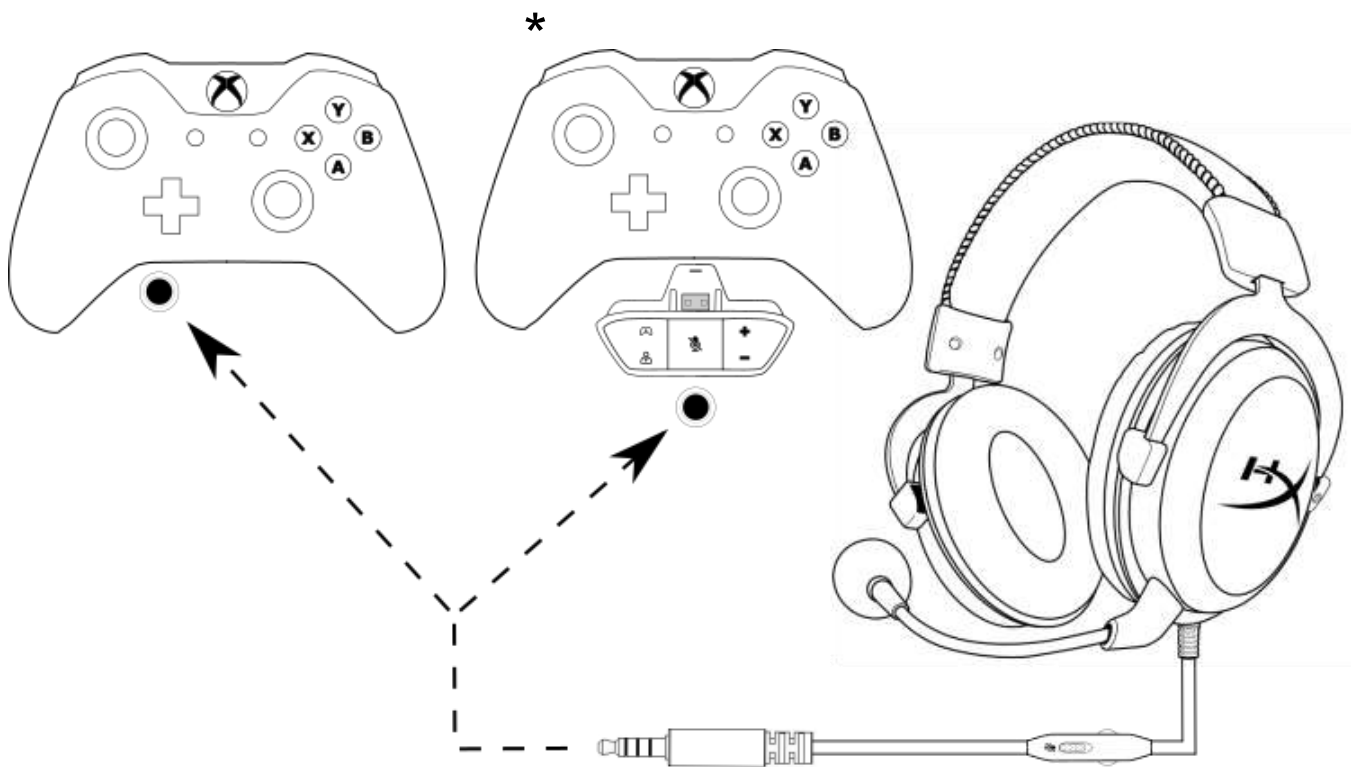

* 如果您的 Xbox One™ 控制器没有 3.5 毫米插座，则需要可以插入到 Xbox One™ 控制器的 Xbox One™ 立体声耳机适配器（单独出售）（如下图所示）。



与 XboxOne™ 一起使用



使用 (PC)

要将耳机连接到有耳机插孔和麦克风架的计算机（或其他设备），请将耳机的 3.5 毫米插孔连接到 PC 延长线的母座。PC 延长线有两个 3.5 毫米插座。带有绿色条纹的音频插孔插入由绿色输入或耳机符号  表示的端口。带有粉色条纹的麦克风插孔插入由粉色输入或麦克风符号  表示的端口。

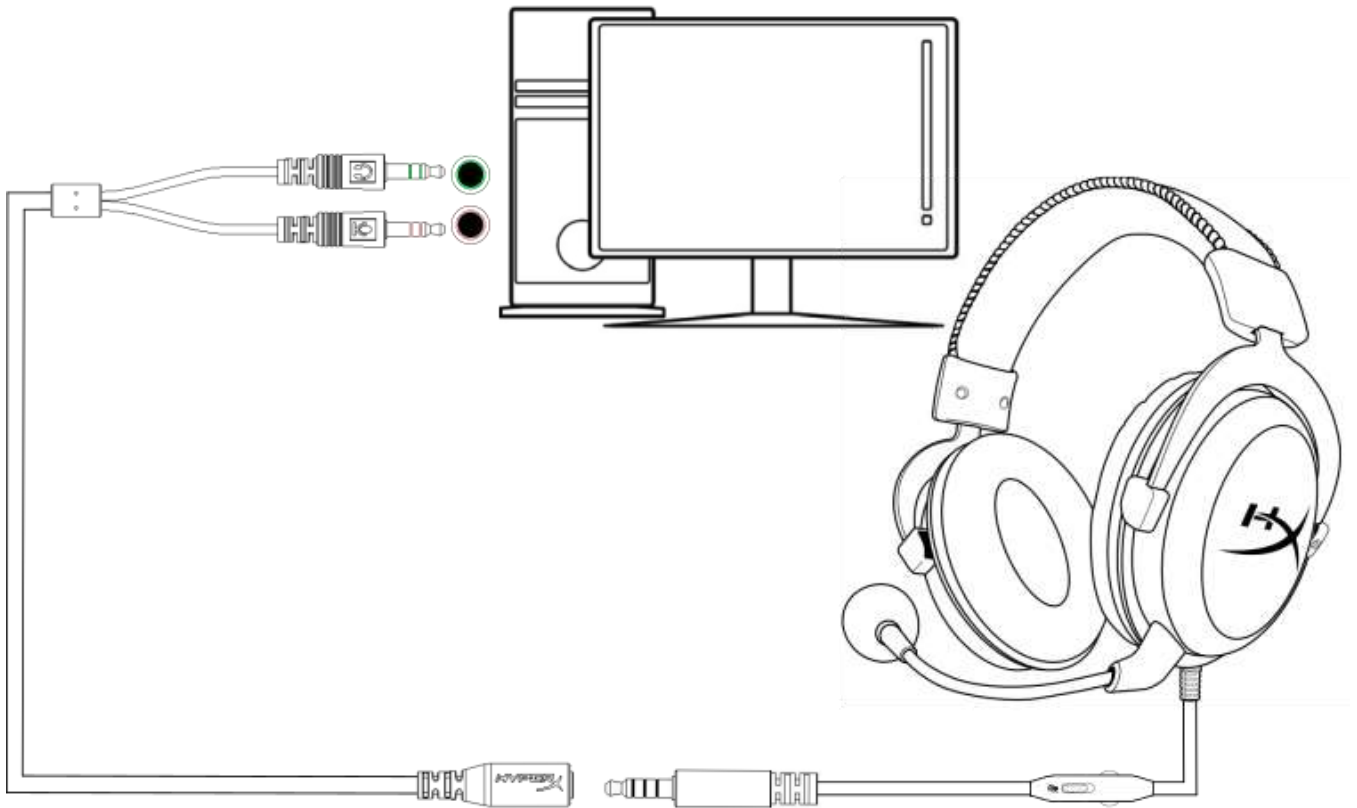

与 PC 延长线一起使用



使用（移动设备）

要将耳机与带有耳机插座（4 极 CTIA）的移动设备（或其他设备）一起使用，请将 3.5 毫米插孔直接连接到设备的耳机插座。

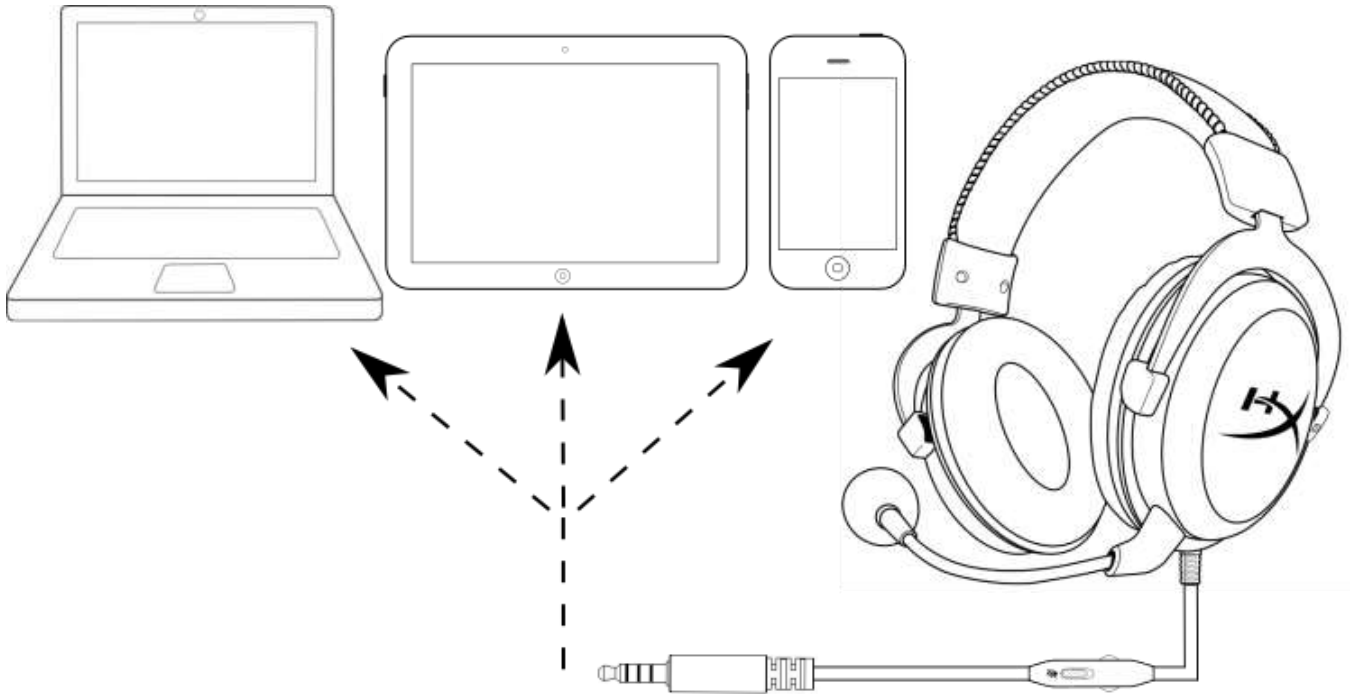

与移动设备（手机或平板电脑或笔记本电脑）一起使用

使用 (Wii U™)

要将耳机与 Wii U™ 一起使用，请将耳机上的 3.5mm 插孔直接连接到 Wii U™ 游戏手柄控制器。

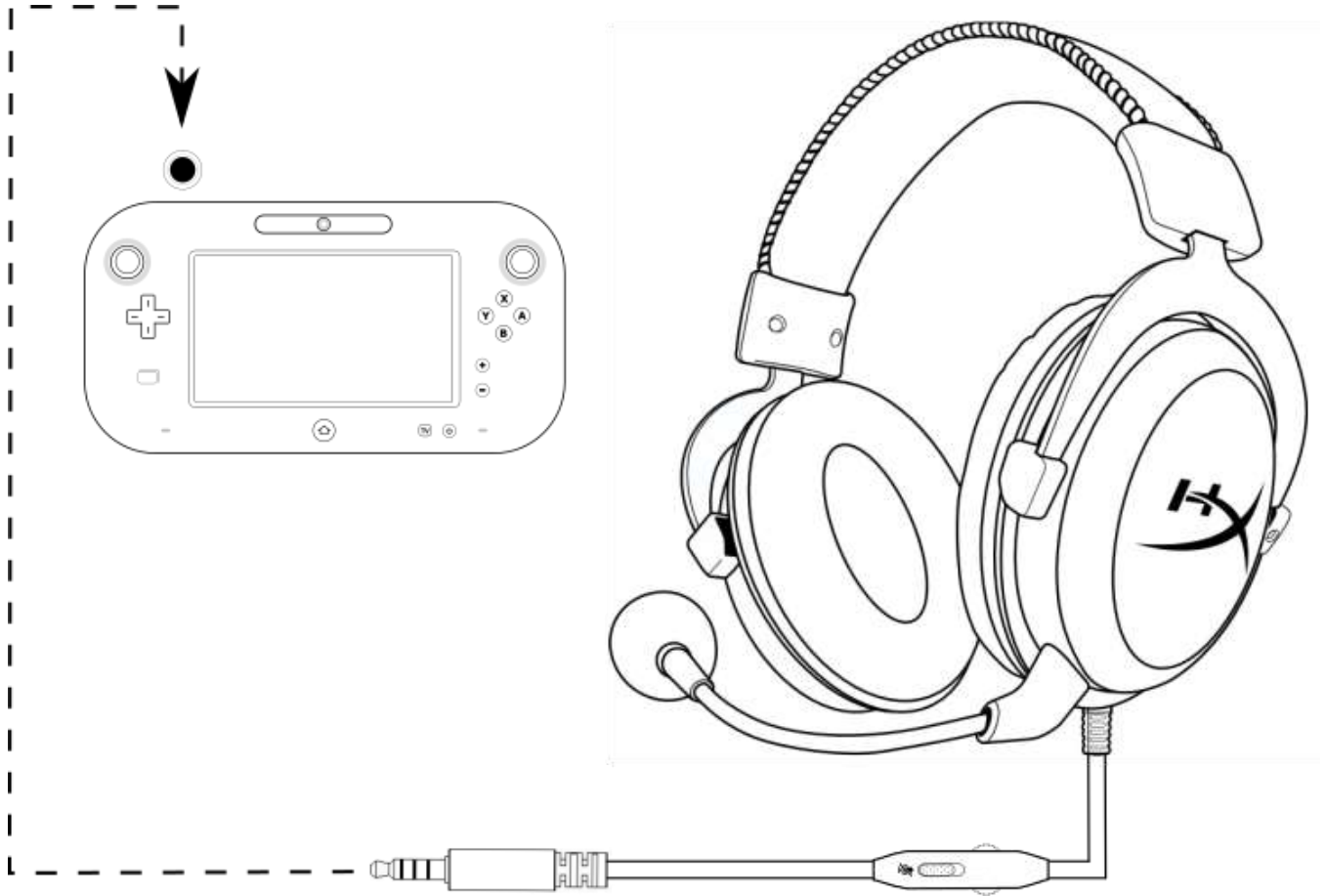

与 Wii U™ 一起使用



HyperX Cloud - Silver 耳機

線控式音效控制



產品型號： HX-HSCL-SR/NA



簡介

HyperX Cloud™ 是針對重度主機玩家而設計。銀色版 Cloud 的線控式音效控制讓您只需要動動手指就可輕鬆調整設定，無須透過選單。堅固的鋁合金結構能承受每日經常性的使用，記憶泡棉耳墊和加墊頭帶則能為您帶來獲獎肯定的舒適。支援 HiFi 53mm 驅動單體帶來清晰透澈的音效和降噪能力，可調式麥克風能去除背景噪音，讓通話內容更清晰。

內容物：

- HyperX Cloud - Silver 耳機
- 可拆式麥克風
- 攜帶用網袋
- PC 延長線





產品特色：

- 線控式音效控制
- 堅固鋁合金框架
- 獲獎肯定的舒適度
- 沉浸遊戲內的音質
- 可拆式降噪麥克風
- 多平台相容性

技術規格：

耳機：

- 驅動單體：動態 53mm（鈹磁鐵）
- 類型：耳罩式，後封閉式
- 頻率響應：15Hz–25,000 Hz
- 阻抗：60 Ω
- 聲壓級：98dB SPL/mW 於 1kHz
- T.H.D.：< 2%
- 輸入功率：額定 150mW，最高 300mW
- 重量：309g
- 重量（含麥克風）：322g
- 纜線長度和類型：耳機 (1.3m) + PC 延長線 (2m)
- 連接：耳機- 3.5mm 接頭 (4 段) + PC 延長線 - 3.5mm 立體聲和麥克風接頭

麥克風：

- 元件：駐極體電容式麥克風
- 指向性型式：單一方向，降噪
- 頻率響應：50Hz-18,000 Hz
- 感度：-39dBV (0dB=1V/Pa, 1kHz)



概覽

- A. 皮革頭帶
- B. 頭帶調整滑桿
- C. 皮革耳罩
- D. 可拆式降噪麥克風
- E. 連接線附帶線式音效控制
- F. 電腦延長線搭載 3.5mm 立體聲和麥克風接頭

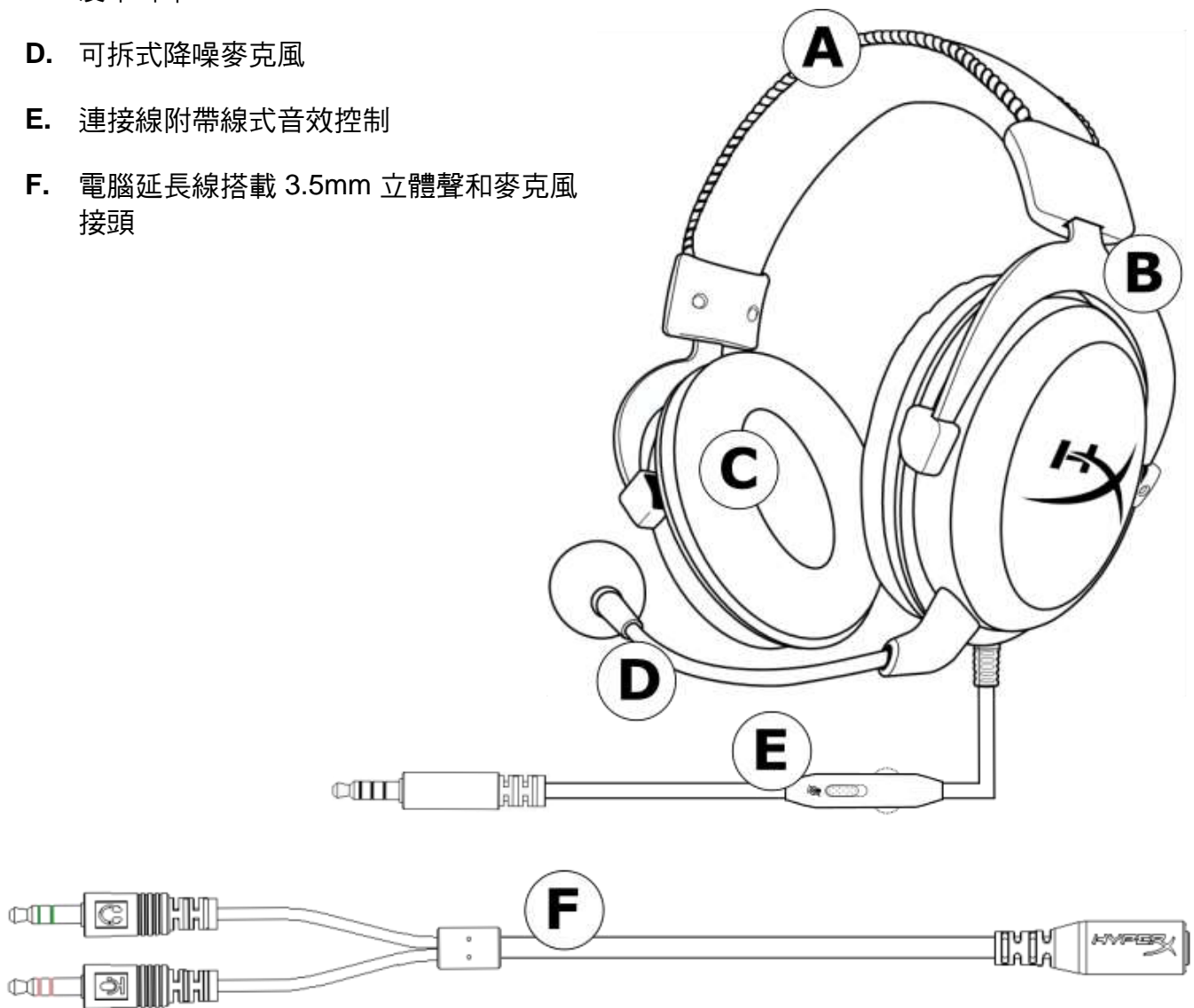



線控式音效控制操作

線控式音效控制包含一個可調整麥克風輸出音量的音量轉盤，以及一個可以將麥克風靜音的靜音滑桿。

如要提高耳機的音量，可順時針旋轉音量轉盤（朝 + 記號）。如要降低耳機的音量，可逆時針旋轉音量轉盤（朝 - 記號）。

若要靜音麥克風，請將麥克風靜音按鈕向下滑動。若要啟用麥克風，請將麥克風靜音按鈕向上滑動。

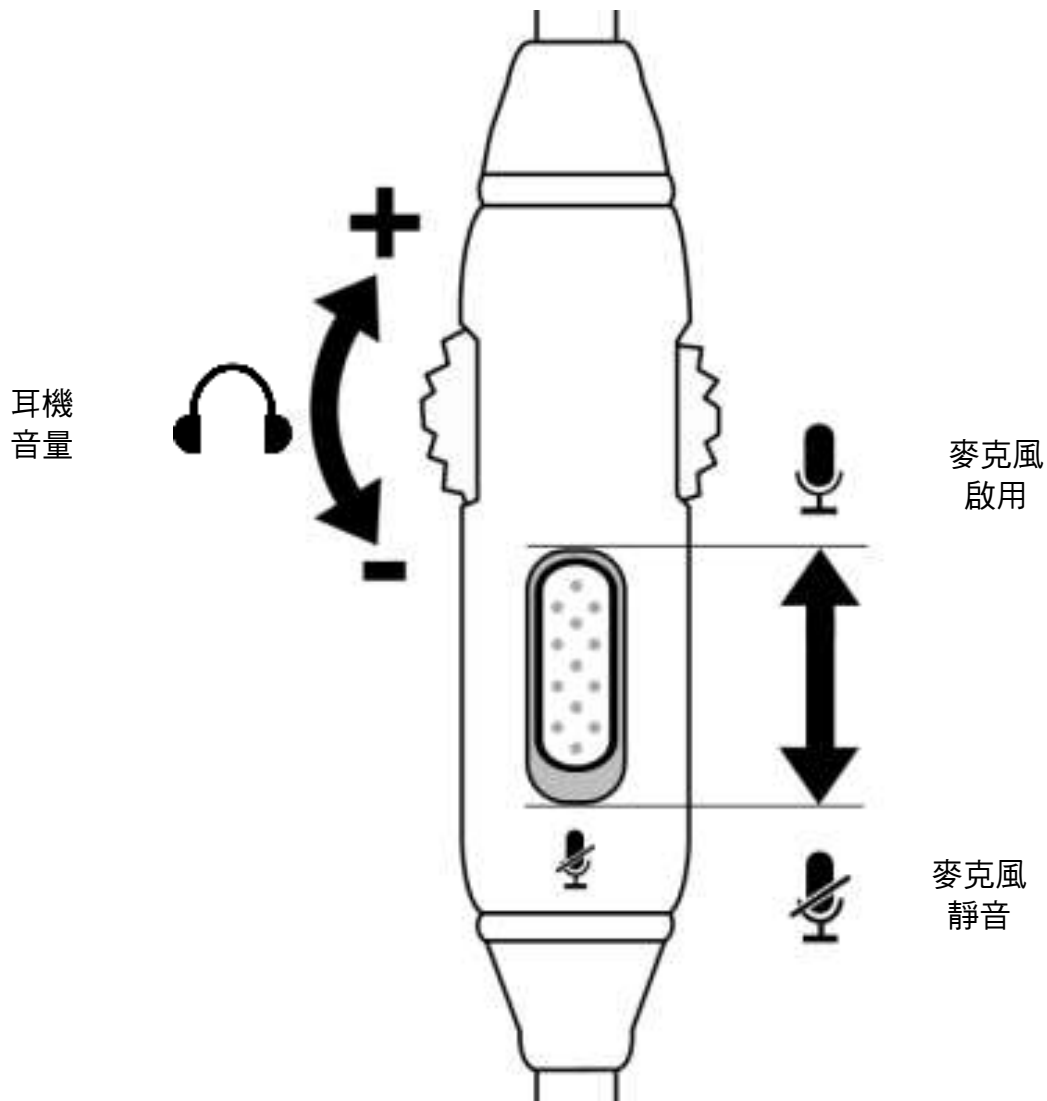



使用方法 (PlayStation™ 4)

如果您要在 PlayStation™ 4 上使用耳機 (Ps4™)，請將耳機上的 3.5mm 接頭直接連接至 PS4™ 遊戲控制器，然後遵循以下步驟：

1. 開啟您的 PS4™ 遊戲主機。
2. 切換至『**設定**』功能表並選取。
3. 移至『**裝置**』並選取此項目。
4. 向下滑動至『**聲音裝置**』並選取此項目。
5. 選擇『**輸出至耳機**』然後選取『**所有聲音**』。

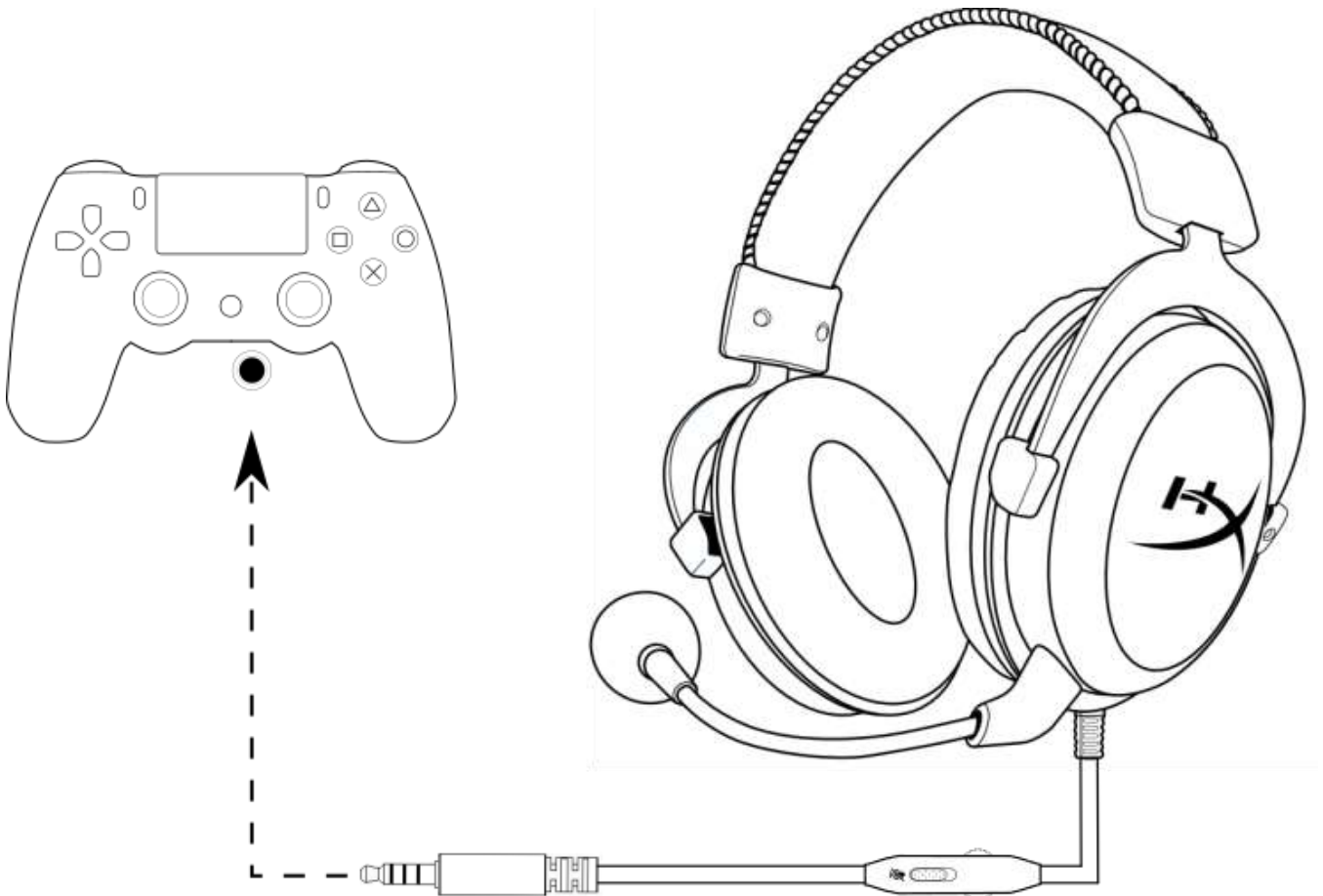

使用於 PS4™



使用方法 (Xbox One™)

若要在此耳機使用於 Xbox One™，請將 耳機的 3.5mm 接頭直接連接至 Xbox™ One 控制器上的 3.5mm 插孔

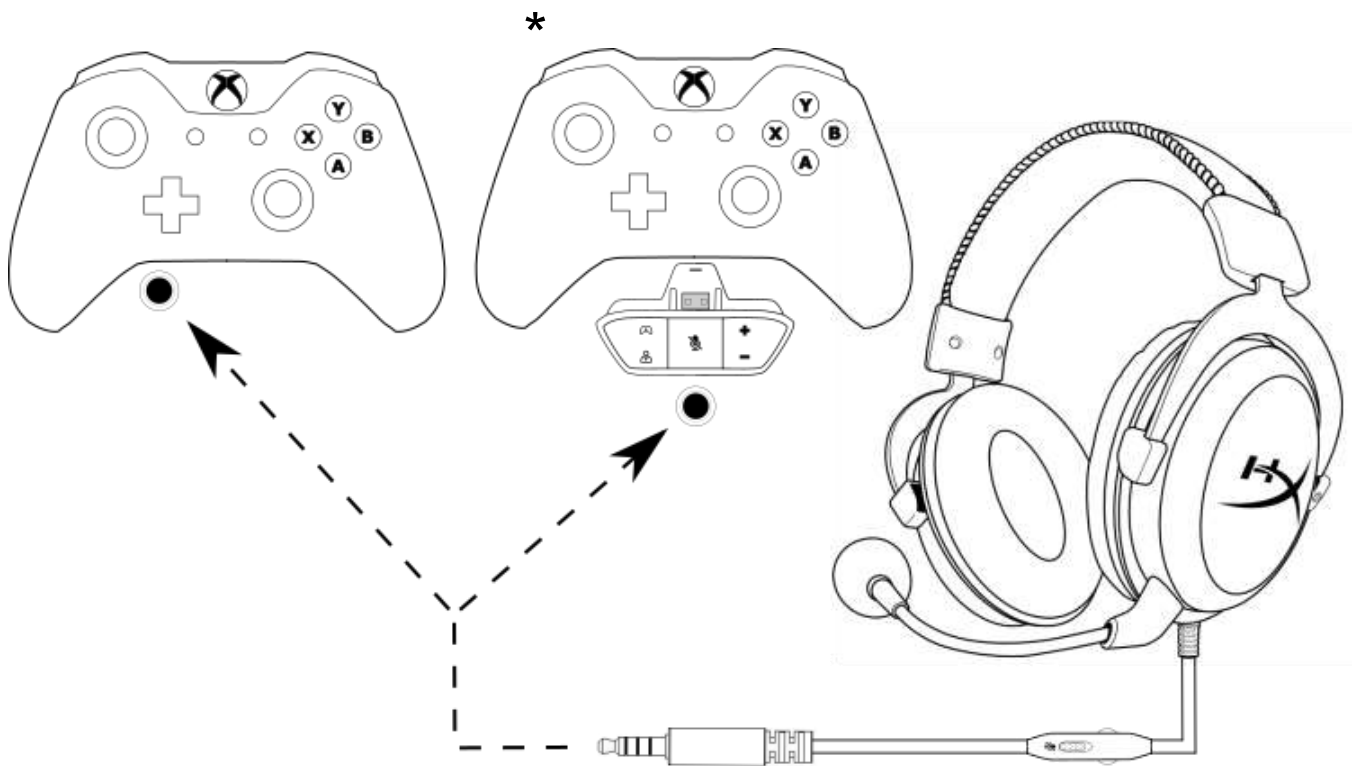

- * 若您的 Xbox One™ 控制器沒有 3.5mm 插孔，您將需要一組 Xbox One™ 立體聲耳機轉接器（需另購），並將其插入 Xbox One™ 控制器（如下圖）。



使用於 Xbox One™



使用方法（以PC為例）

如要將耳機連接至同時具有耳機插孔和麥克風接孔的電腦（或其他裝置），請將耳機的 3.5mm 接頭連接至 PC 延長線上的接孔。PC 延長線上有兩個 3.5mm 接頭。將音源接頭（帶有綠色環）插入以綠色輸入或耳機符號  標示的連接埠。將麥克風接頭（帶有粉紅色環）插入以粉紅色輸入或耳機符號  標示的連接埠。

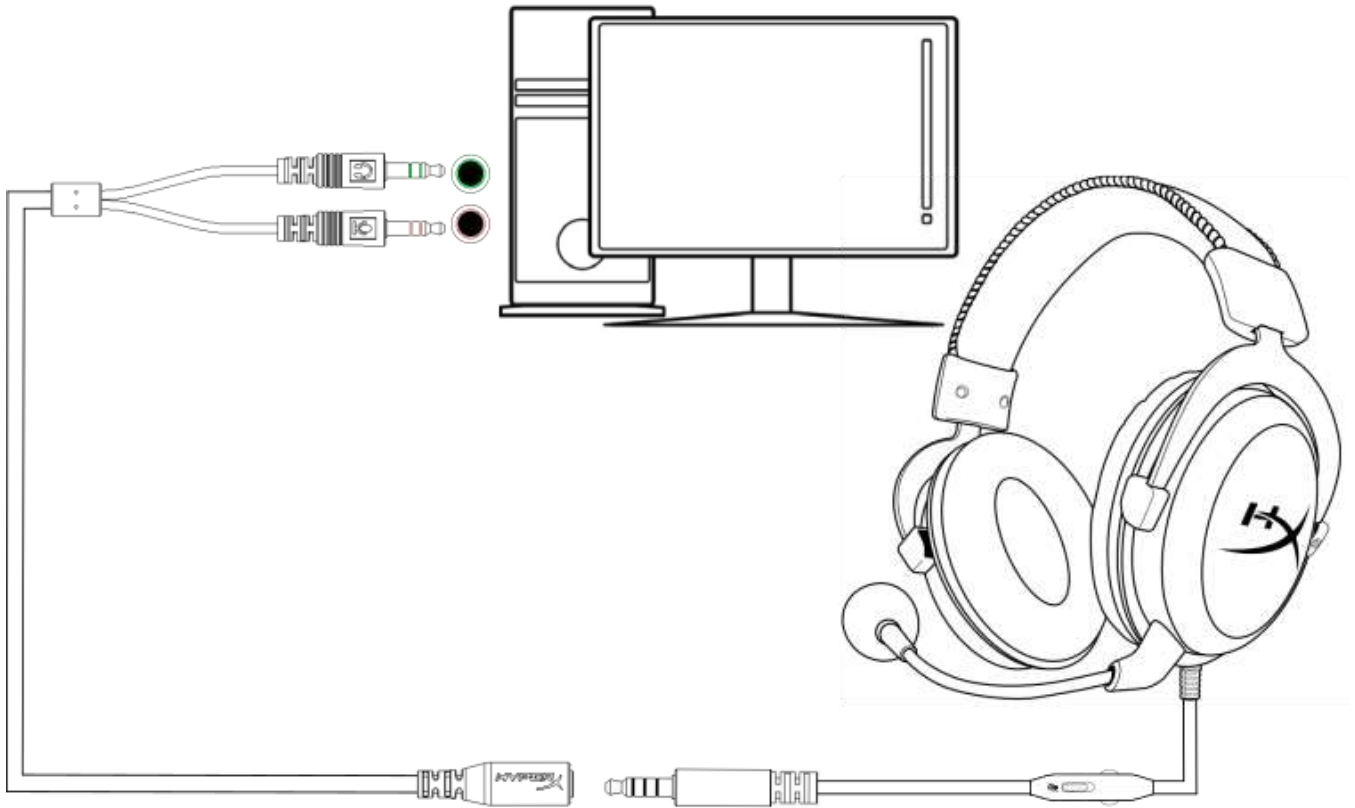

使用 PC 延長線



使用方法（行動裝置）

若要將此耳機使用於具有耳機插孔（4 段式 CTIA）的行動裝置 (或其他裝置)，請將 3.5mm 接頭直接連接至裝置上的耳機插孔。

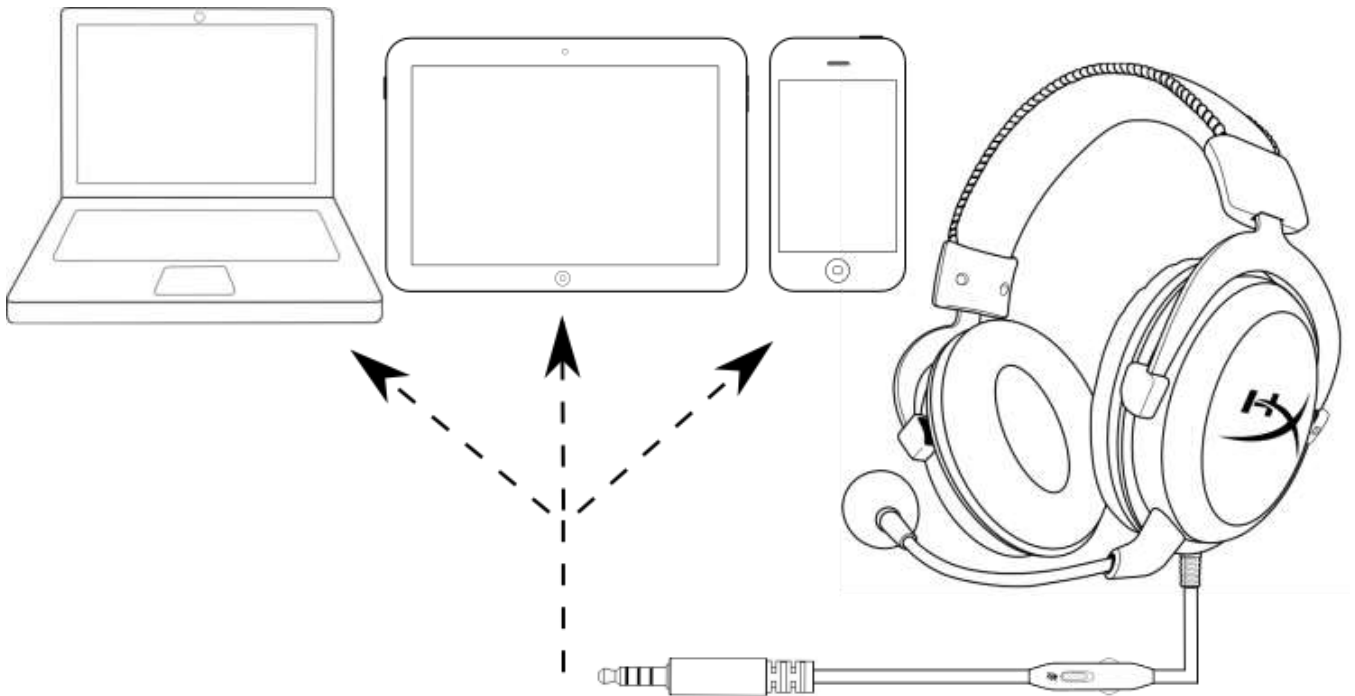

與行動裝置（行動電話、平板電腦或筆記型電腦）搭配使用



使用方法 (Wii U™)

若要將此耳機使用於 Wii U™，請將耳機的 3.5mm 接頭直接連接至 Wii U™ 遊戲控制器。

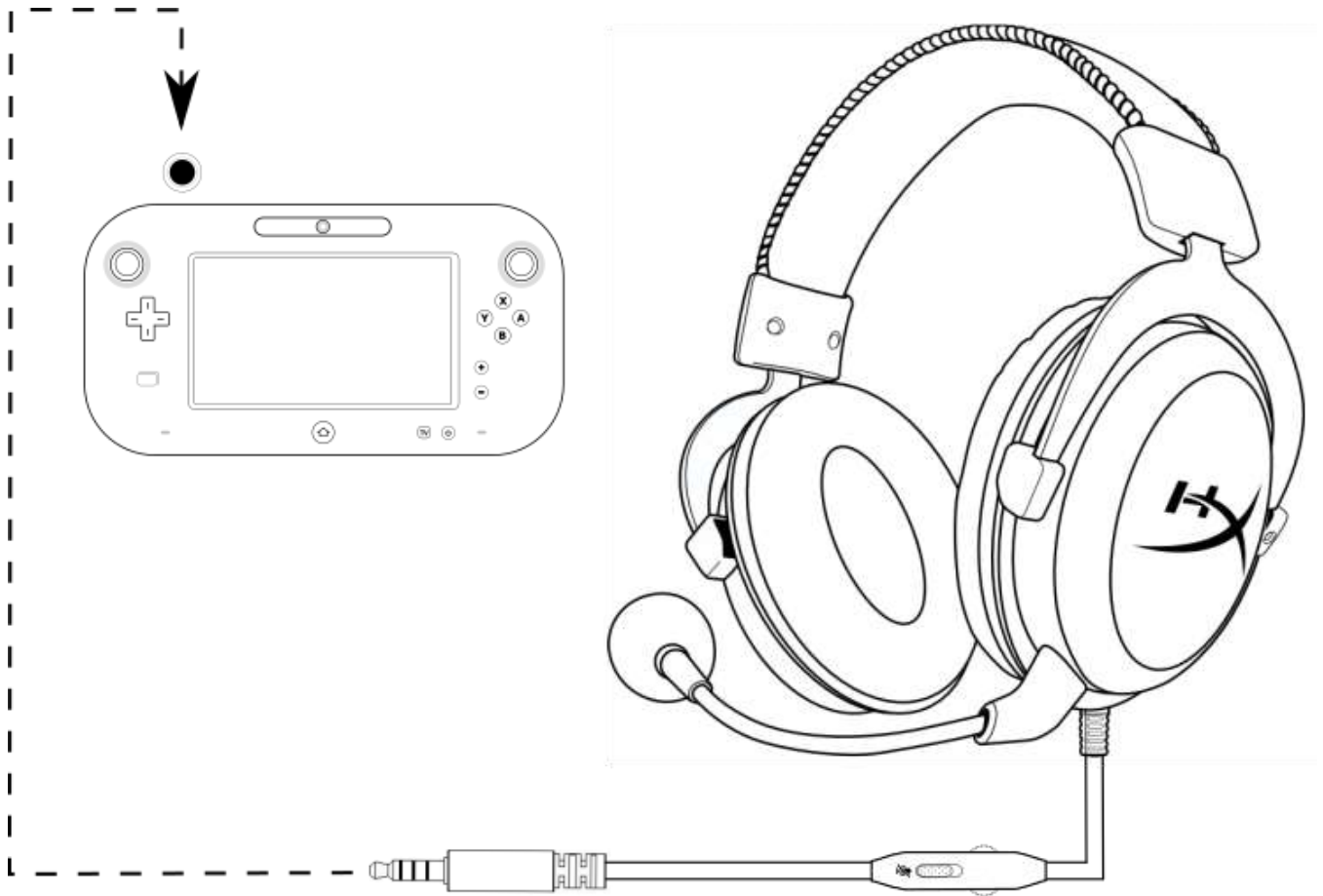

使用於 Wii U™